

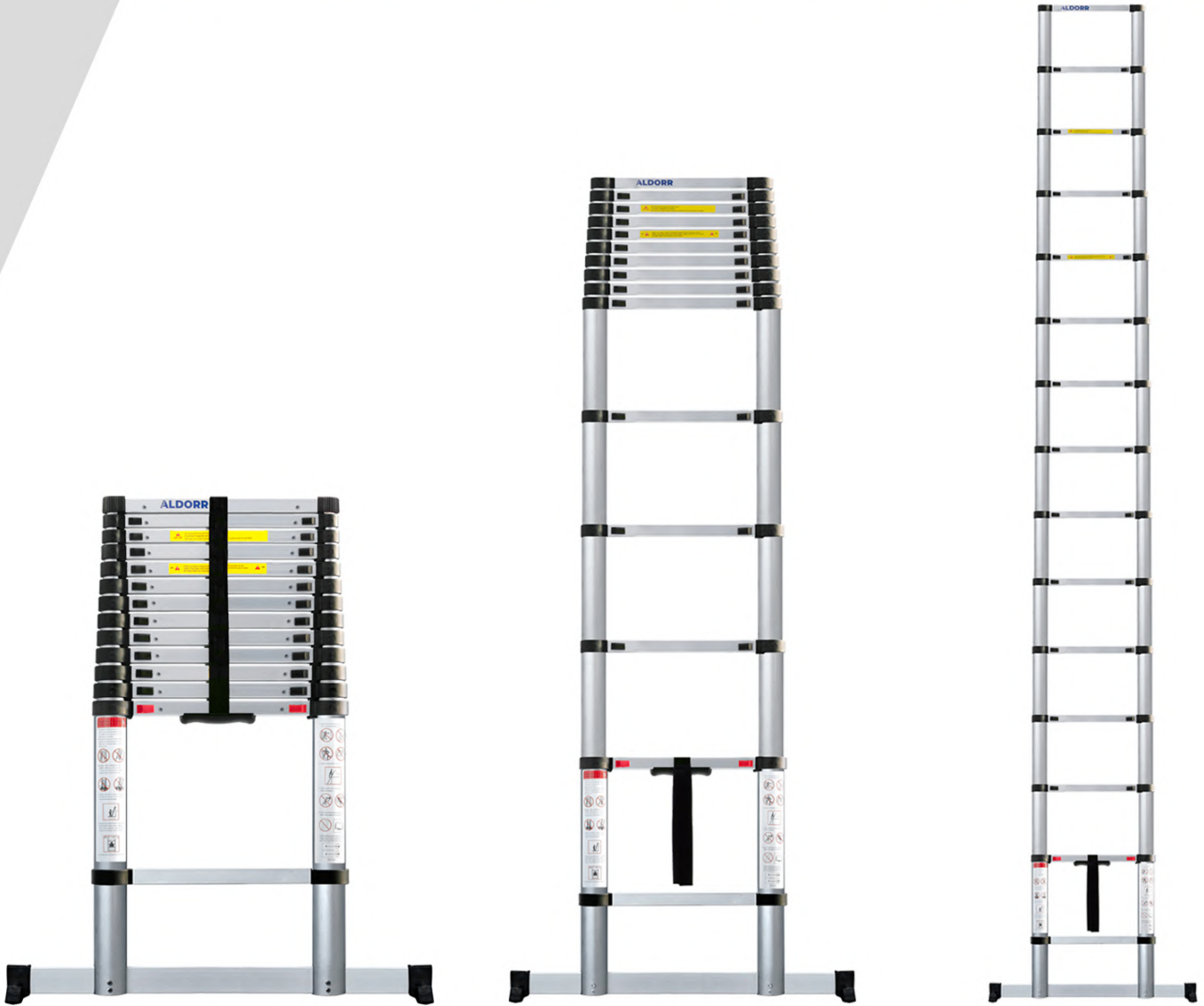

ALDORR



EN	Safety instructions telescopic ladder	1
DE	Sicherheitshinweise Teleskopleiter	7
NL	Veiligheidsinstructies telescoopladder	13
FR	Consignes de sécurité échelle télescopique	19
ES	Instrucciones de seguridad escalera telescópica	25
IT	Istruzioni di sicurezza scala telescopica	31
SE	Säkerhetsanvisningar teleskopisk stege	37
PL	Instrukcja bezpieczeństwa drabina teleskopowa	43

The use of an ALDORR ladder, staircase or scaffolding

You have bought a ladder, staircase or scaffolding from ALDORR. Congratulations! All our ladders, stairs and scaffolding are designed with the user in mind. After all, the use must be simple, but above all safe. Read the instructions for use carefully before using the ladder. Also study the safety instructions and pictograms printed on the ladder. Keep this manual for later use.

Safety and usage instructions for all ladders, stairs and scaffolding

- Never stand on or higher than the top 3 steps of the ladder.
- Do not stand on a ladder or stairs for long periods of time without regular rest breaks (fatigue is a risk).
- Prevent transport damage, for example by putting down the ladder.
- Only use the ladder or stairs if it is suitable for the work you are going to perform.
- Do not use the ladder or stairs if it is contaminated, for example with wet paint, mud, oil or snow.
- Do not use the ladder or stairs in bad weather, such as strong winds or strong rain.
- For professional use, a risk assessment must be performed in accordance with the applicable legislation in the country of use.
- When positioning the ladder or stairs, take into account the risk of collision, for example from pedestrians, vehicles or doors. Secure doors (with the exception of emergency exits) and windows in the work area where possible.
- Use non-conductive ladders for unavoidable electrical work.
- Do not change the design of the ladder or stairs.
- Never move the ladder or stairs when someone is on it.
- Always place ladders and steps on their feet and not on the rung / step.
- Always stand with both feet on a rung / step of the ladder or stairs during work and always turn towards the stairs or ladder.



WARNING - Falling from ladders can cause serious injury or death. Heed all safety precautions.



WARNING - Electricity hazard. Identify any electrical risks in the work area, such as overhead lines or other exposed electrical equipment and do not use the ladder where electrical risks occur



Inspect the ladder after delivery. Before every use visually check if the ladder is not damaged and is safe to use. Do not use a damaged ladder.



Do not use the ladder on a unlevel or unfirm base.



Do not erect ladder on contaminated ground.



Do not ascend or descend unless you are facing the ladder.



Avoid work that imposes a sideways load on ladders, such as side-on drilling through solid materials.



Do not wear unsuitable footwear when climbing a ladder.



Do not use the ladder as a bridge.

Leaning ladders

- Ladder shall never be moved from the top.

- Only use the ladder (single, extending, ropeoperated) to access a higher level with safety devices in place (for example, ladder safety step to access a roof/securing to an object).



Leaning ladders with rungs shall be used at the correct angle.



Ladders used for access to a higher level shall be extended at least 1 m above the landing point and secured, if necessary.



Do not lean the ladder against unsuitable surfaces.



Maximum total load.



Do not overreach.



Maximum number of users.



Keep a secure grip on the ladder when ascending and descending. Maintain a handhold whilst working from a ladder or take additional safety precautions if you cannot.



Do not carry equipment which is heavy or difficult to handle while using a ladder.



Do not use the ladder if you are not fit enough. Certain medical conditions or medication, alcohol or drug abuse could make ladder use unsafe.

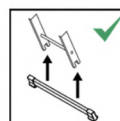

If the ladder is delivered with stabilizer bars then these bars should be fixed by the user before the first use.



Leaning ladders with steps shall be used in such a way that the steps are in a horizontal position.



Only use the ladder in the direction as indicated, only if necessary due to design of ladder.



Do not stand on the top 3 steps/rungs of a leaning ladder.

Using a telescopic ladder

Before use

- Never use the ladder without a stability beam if it is longer than 3 meters.
- Before use, mount the supplied stability beam.

Extending a telescopic ladder to MAXIMUM height

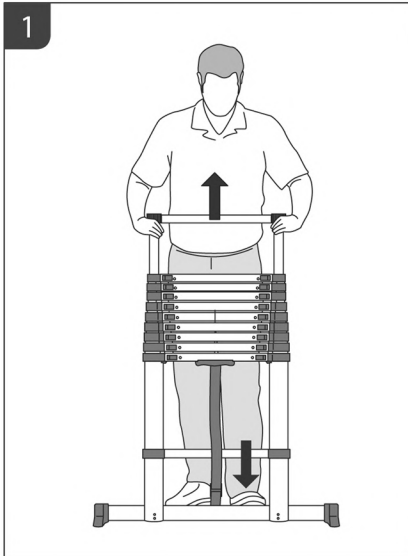

- Place the telescopic ladder upright on a clean and stable surface.
- Place one foot on the bottom rung to hold the ladder in position when pulling out.
- When extending a telescopic ladder, start at the top rung and extend it until the rung locks into place. This only happens if the underlying rung is also pulled up when extending. Previously, the sport does not lock itself in.
- The rung is locked when the locking knobs (left and right on the rung) are fully slid towards the outside of the ladder. For extra safety, the ladder is constructed in such a way that the ladder retracts and extends with a delay. As a result, extending the ladder may require extra force.

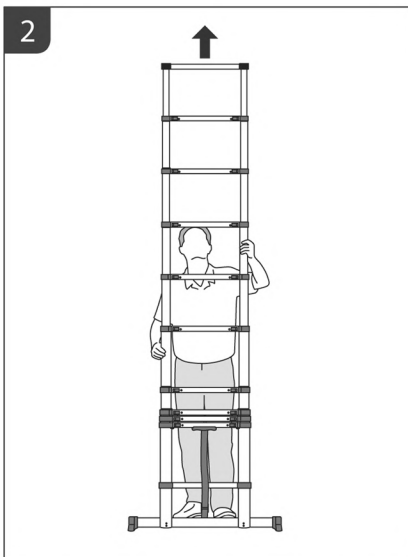

- Do this also for the following rungs until the telescopic ladder is fully extended.

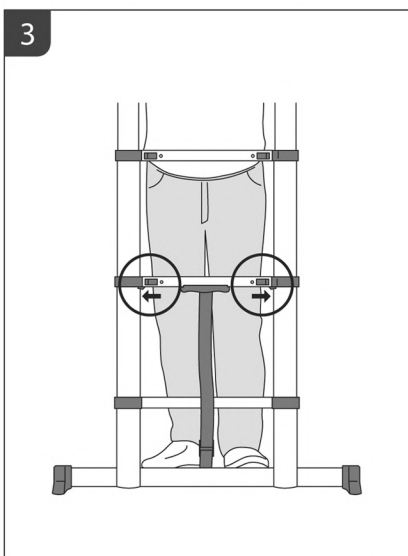

- Check the position of all locking knobs on the rungs again.
- Check that all sport distances are equal. After all, a rung is not locked when the rung distance is not maximum.

Extending a telescopic ladder to an INTERMEDIATE LENGTH

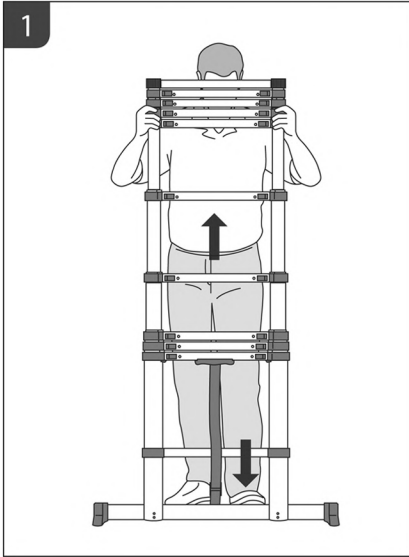

- Place the telescopic ladder upright on a clean and stable surface.
- Put one foot on the bottom rung to hold the ladder in position when pulling out.
- When extending a telescopic ladder, start at the second (or third, or fourth, etc.) step from the top and extend this rung until the rung locks into place.

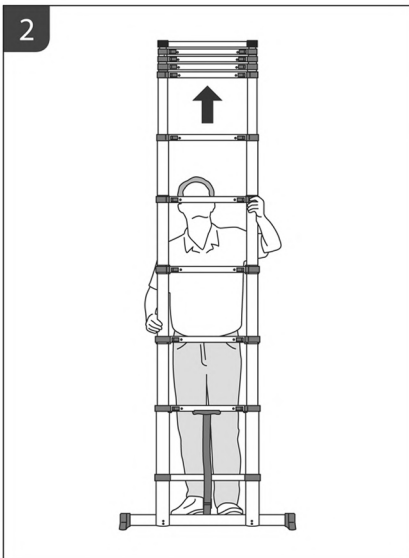

- Repeat the extension until all steps have been extended from under this rung. For extra safety, the ladder is constructed in such a way that the ladder retracts and extends with a delay. As a result, extending the ladder may require extra force.

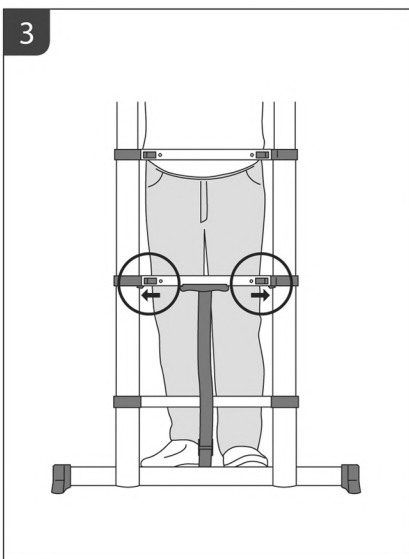

- Check the position of all locking knobs on the rungs again.
- Check whether all rung distances of the cut steps are equal. After all, a rung is not locked when the rung distance is not maximum.
- With a partially extended ladder, the retracted rungs must always be stacked at the top of the ladder. Only then does the ladder lock. If you want to use the ladder at 90% of its maximum length, leave one step retracted at the top. If you want to use 50% of the maximum length, leave five steps retracted at the top, for example. So you make an estimate in advance of the length you need for your job.

Locking the telescopic ladder

The telescopic ladder locks in 2 different ways.

1. The ladder is fully extended.
2. The ladder is partially extended with the unused steps at the top of the ladder. This means that the steps which are not extended are at the top of the ladder.

Retracting a telescopic ladder

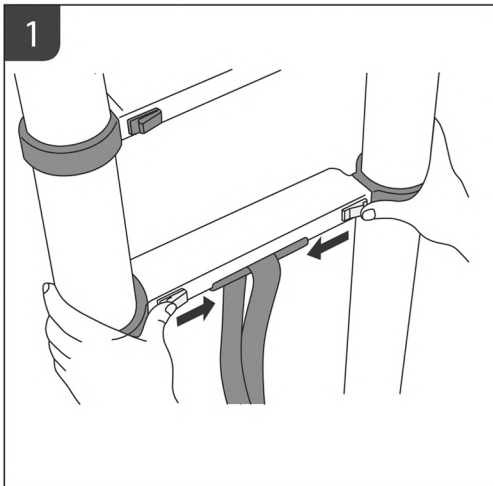

- Place the telescopic ladder upright on a clean and stable surface.
 - Hold the ladder firmly in an upright position with both hands on the outside of the ladder at the level of the second rung (the rung with the orange locking buttons).
 - Push both locking knobs towards the center of the ladder using your thumbs.
- See image.
- The bottom step will now retract slowly.

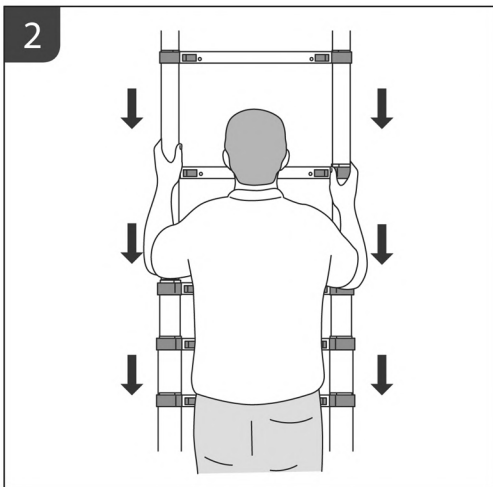

- All steps will automatically slide into each other one by one.
- Be careful not to get your fingers caught between the sliding parts or the rungs.
- Never unlock the ladder with one or two hands on a rung. This creates a risk of pinching.

Instruction video

Scan the QR code to see the instructional video of the telescopic ladder:



ALDORR

LEITERN & GERÜSTE

TELESKOPLEITERN

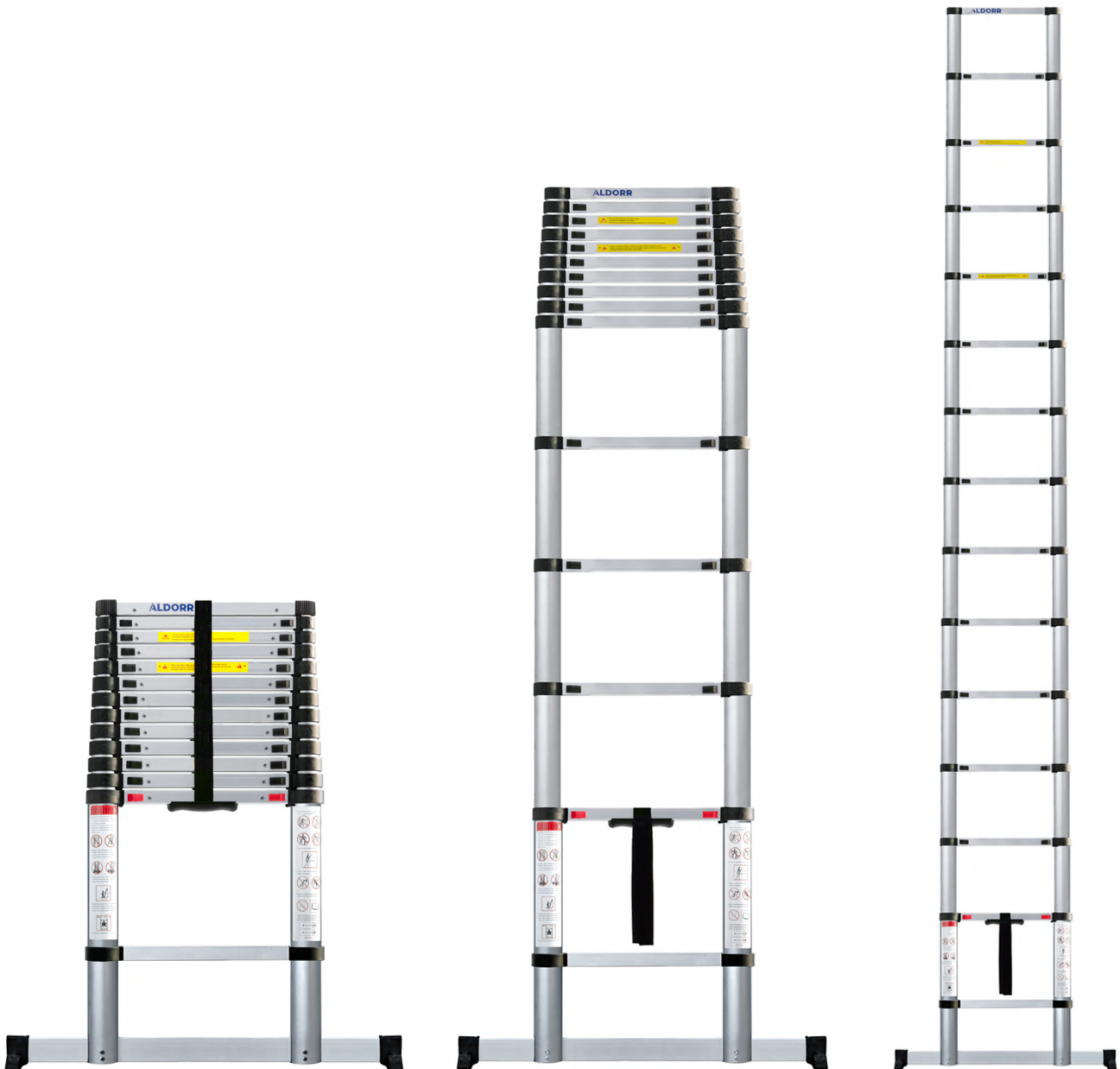

Sicherheitshinweise

- Bevor Sie Ihre Trittleiter oder Leiter benutzen, sollten Sie diese Anweisungen sehr sorgfältig lesen.
- Bewahren Sie diese Anweisungen sicher auf, für den fall das Sie diese zukünftig noch einmal benötigen.

Anweisungen für Leitern und Stufenleitern

Herzlichen Glückwunsch zum Kauf einer ALDORR Trittleiter oder Leiter. Gut durchdachte Details sorgen dafür, dass eine ALDORR Trittleiter oder Stufenleiter einfach zu benutzen ist. Einige der Anweisungen beziehen sich ausschließlich auf die Stufenleiter oder die Trittleiter. Sollte dies der Fall sein, ist dies klar ersichtlich. Bevor Sie Ihre Trittleiter oder Leiter benutzen, sollten Sie diese Anweisungen sehr sorgfältig lesen. Bewahren Sie diese Anweisungen sicher auf, für den Fall dass Sie diese zukünftig noch einmal benötigen. Sehen Sie sich auch die Abbildungen/Piktogramme genau an, die am Produkt angebracht sind.

Grundlegende Sicherheits- und Nutzungshinweise für alle Leitern

- Gehen Sie niemals höher oder höher als die oberen 3 Stufen der Leiter.
- Stehen Sie nicht zu lange auf der Leiter. Machen Sie Pausen (Müdigkeit ist ein Risiko)!
- Achten Sie beim Transport darauf, dass die Leiter nicht beschädigt wird. Bewahren Sie die Leiter bei Nichtgebrauch sicher auf, damit sie nicht beschädigt wird.
- Stellen Sie sicher, dass die Leiter für die Arbeiten geeignet ist.
- Verwenden Sie die Leiter nicht, wenn sie verunreinigt ist, z.B. mit nasser Farbe, Schmutz, Öl oder Schnee.
- Benutzen Sie die Leiter bei ungünstigen Witterungsbedingungen nicht im Außenbereich, z.B. starker Wind.
- Für den professionellen Einsatz muss eine Risikobewertung durchgeführt werden, um die Einhaltung der Gesetzgebung des Land zu gewährleisten.
- Achten Sie beim Aufstellen der Leiter darauf, dass Sie niemanden gefährden, z.B. Fußgänger, Autos oder beim Aufstellen an Türen. Sichern Sie Türen (keine Notausgänge) und Fenster in Ihrem Arbeitsbereich.
- Verwenden Sie nicht leitfähige Leitern bei elektrischen Arbeiten.
- Verändern Sie nicht das Aussehen der Leiter.
- Bewegen Sie die Leiter nicht während Sie darauf stehen.
- Trittleitern und Leitern müssen immer auf ihren Füßen und nicht auf der Stufe/Sprosse positioniert werden.
- Achten Sie bei der Ausführung von Arbeiten immer darauf, dass Sie mit beiden Beinen auf der Leiter/Trittleiter stehen und sich die Leiter/Trittleiter in Ihrem Gesichtsfeld befindet.



WARNUNG - Das Herunterfallen von einer Leiter kann zu schweren Verletzungen oder zum Tode führen. Beachten Sie alle Sicherheitshinweise.



WARNUNG - Gefahr durch Stromschläge. Identifizieren Sie alle Gefahrenquellen durch elektrischen Strom im Arbeitsbereich, wie Freileitungen oder andere frei liegende elektrische Anlagen. Nutzen Sie die Leiter nicht, wenn es elektrische Risiken gibt.



Untersuchen Sie die Leiter nach der Lieferung. Vor jeder Nutzung sollten Sie überprüfen, ob die Leiter nicht beschädigt ist. Benutzen Sie auf keinen Fall eine beschädigte Leiter.



Benutzen Sie die Leiter nicht auf einer unebenen oder nachgebenden Oberfläche.



Stellen Sie die Leiter nicht auf kontaminierten Böden auf.



Benutzen Sie die Leiter nicht, während Sie sie nicht in Ihrem Sichtfeld haben.



Vermeiden Sie Arbeiten auf der Leiter, bei denen sie nur einseitig oder seitlich belastet wird, z.B. Bohren in einer festen Wand.



Tragen Sie bei der Nutzung der Leiter geeignetes Schuhwerk.



Nutzen Sie die Leiter nicht als Brücke.

Anlehnbare Leitern

- Die Leiter darf nicht von dem oberen Bereich aus verschoben werden.
- Verwenden Sie nur die Leiter (einzeln, ausgefahren, Seilantrieb), um eine höhere Ebene mit Sicherheitsvorrichtungen zu erreichen (z. B. Leiter-Sicherheitsstufe, um Zugang zu einem Dach zu erhalten / Sicherung an einem Objekt).



Anlehnbare Leitern mit Sprossen müssen im richtigen Winkel verwendet werden.



Leitern, die für den Zugang zu einer höheren Ebene verwendet werden, müssen mindestens 1 m über den Arbeitsbereich hinausgehen und gesichert werden, falls erforderlich.



Lehnen Sie die Leiter nicht gegen ungeeignete Flächen.



Maximale Last.



Benutzen Sie die Leiter nicht seitlich.



Maximale Anzahl der Nutzer.



Achten Sie auf einen sicheren Griff, wenn Sie die Leiter hinauf- oder herabsteigen. Halten Sie sich an der Leiter während Ihrer Arbeit fest. Sollte dies nicht möglich sein, ergreifen Sie andere Sicherheitsmaßnahmen.



Benutzen Sie keine schweren oder sperrigen Gegenstände, während Sie die Leiter benutzen.



Benutzen Sie die Leiter nicht, wenn Sie sich körperlich nicht dazu in der Lage sehen. Bestimmte medizinische Voraussetzungen oder Medikamente sowie Alkohol- oder Drogenmissbrauch könnte die Verwendung der Leiter negativ beeinflussen.

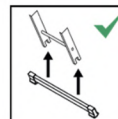

Wenn die Leiter mit Stabilisatoren geliefert wird, sollten diese vor der ersten Nutzung angebracht werden.

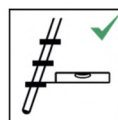

Schiefe Leitern müssen so genutzt werden, dass sich die Stufen in horizontaler Position befinden.



Verwenden Sie die Leiter nur in der angegebenen Richtung und nur, wenn dies aufgrund der Gestaltung der Leiter erforderlich ist.

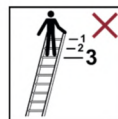

Stehen Sie bei Arbeiten nicht auf den oberen 3 Stufen/Sprossen einer anlehnbaren Leiter.

Mit einer Teleskopleiter

Für den Einsatz

- Verwenden Sie die Leiter niemals ohne Stabilitätsbalken, wenn sie länger als 3 Meter ist.
- Montieren Sie den mitgelieferten Stabilitätsbalken vor dem Gebrauch.

Ausfahren einer Teleskopleiter auf MAXIMALE Höhe

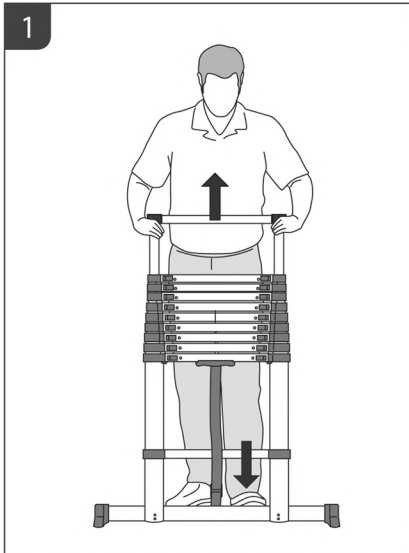

- Check the position of all locking knobs on the rungs again.
- Check that all sport distances are equal. After all, a rung is not locked when the rung distance is not maximum.

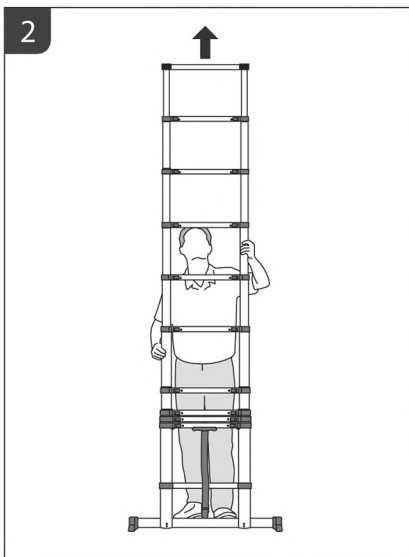

- Stellen Sie die Teleskopleiter aufrecht auf eine saubere und stabile Oberfläche.
- Setzen Sie einen Fuß auf die untere Sprosse, um die Leiter beim Herausziehen in Position zu halten.
- Wenn Sie eine Teleskopleiter ausfahren, beginnen Sie an der obersten Sprosse und ziehen Sie sie heraus, bis die Sprosse einrastet. Dies geschieht nur, wenn die darunter liegende Sprosse beim Ausfahren ebenfalls nach oben gezogen wird. Bisher sperrt sich der Sport nicht ein. Die Sprosse ist verriegelt, wenn die Verriegelungsknöpfe (links und rechts auf der Sprosse) vollständig zur Außenseite der Leiter geschoben sind. Für zusätzliche Sicherheit ist die Leiter so konstruiert, dass sie sich verzögert ein- und ausfährt. Infolgedessen kann das Ausfahren der Leiter zusätzliche Kraft erfordern. Tun Sie dies auch für die folgenden Sprossen, bis die Teleskopleiter vollständig ausgefahren ist.

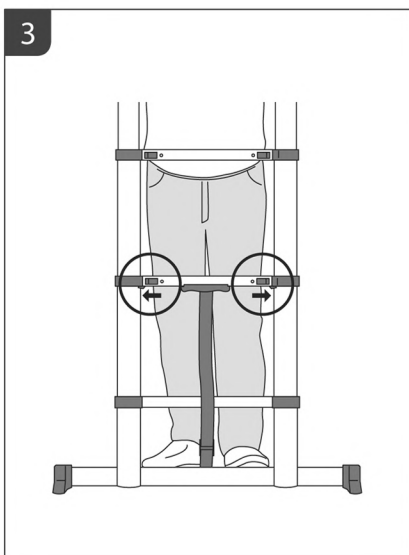

- Überprüfen Sie erneut die Position aller Verriegelungsknöpfe an den Sprossen.
- Überprüfen Sie, ob alle Sportdistanzen gleich sind. Schließlich ist ein Strompfad nicht gesperrt, wenn der Strompfadabstand nicht maximal ist.

Erweiterung einer Teleskopleiter auf eine Zwischenlänge

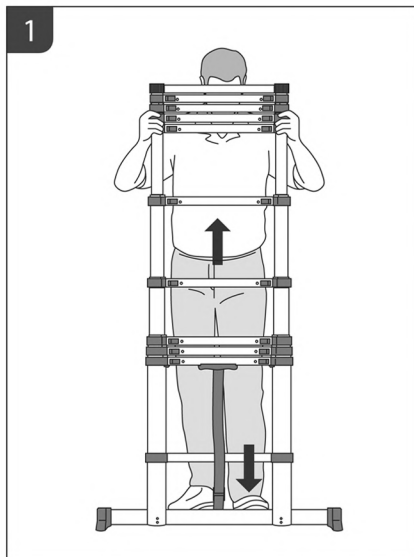

- Stellen Sie die Teleskopleiter aufrecht auf eine saubere und stabile Oberfläche.
- Setzen Sie einen Fuß auf die untere Sprosse, um die Leiter beim Herausziehen in Position zu halten.
- Wenn Sie eine Teleskopleiter ausfahren, beginnen Sie mit dem zweiten (oder dritten oder vierten usw.) Schritt von oben und verlängern Sie diese Sprosse, bis die Sprosse einrastet. Wiederholen Sie die Verlängerung, bis alle Schritte unter dieser Sprosse hervorgegangen sind. Für zusätzliche Sicherheit ist die Leiter so konstruiert, dass sie sich verzögert ein- und ausfährt. Infolgedessen kann das Ausfahren der Leiter zusätzliche Kraft erfordern.

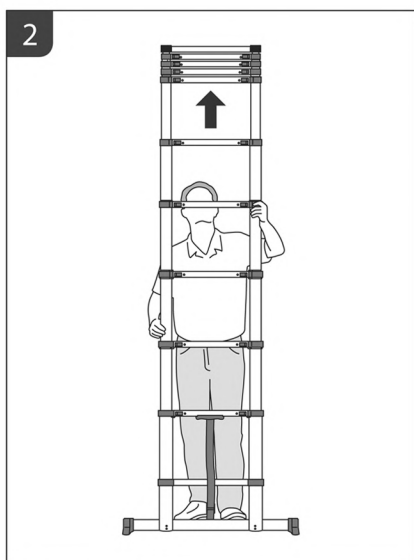

- Überprüfen Sie erneut die Position aller Verriegelungsknöpfe an den Sprossen.
- Prüfen Sie, ob alle Sprossenabstände der Schnittstufen gleich sind. Schließlich ist ein Strompfad nicht gesperrt, wenn der Strompfadabstand nicht maximal ist.

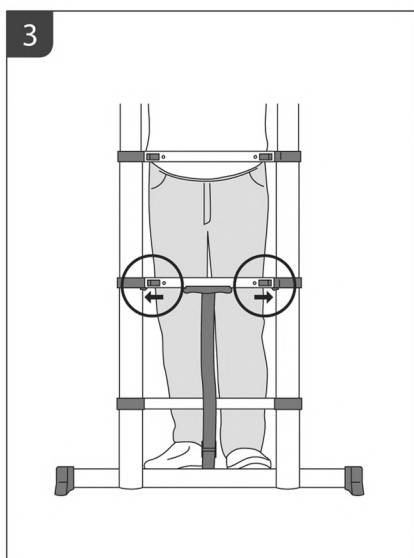

- Bei einer teilweise ausgefahrenen Leiter müssen die eingefahrenen Sprossen immer oben auf der Leiter gestapelt werden. Erst dann verriegelt sich die Leiter. Wenn Sie die Leiter zu 90% ihrer maximalen Länge verwenden möchten, lassen Sie eine Stufe oben eingefahren. Wenn Sie 50% der maximalen Länge verwenden möchten, lassen Sie beispielsweise fünf Schritte oben eingefahren. Sie machen also im Voraus einen Kostenvoranschlag für die Länge, die Sie für Ihren Job benötigen.

Verriegelung der Teleskopleiter

Die Teleskopleiter kann auf 2 verschiedene Arten verriegelt werden.

1. Die Leiter ist vollständig ausgefahren.
2. Die Leiter ist teilweise ausgefahren, wobei sich die unbenutzten Stufen an der Spitze der Leiter. Das bedeutet, dass sich die nicht ausgefahrenen Stufen am oberen Ende der Leiter befinden.

Einfahren einer Teleskopleiter

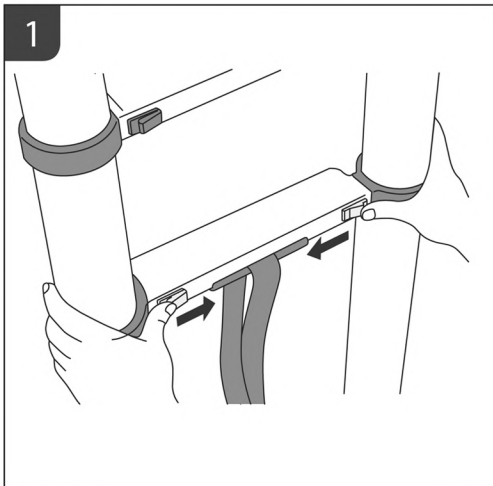

- Stellen Sie die Teleskopleiter aufrecht auf eine saubere und stabile Oberfläche.
 - Halten Sie die Leiter mit beiden Händen an der Außenseite der Leiter in Höhe der zweiten Sprosse (der Sprosse mit den orangefarbenen Verriegelungsknöpfen) fest in aufrechter Position.
 - Drücken Sie beide Verriegelungsknöpfe mit den Daumen in Richtung Mitte der Leiter.
- Siehe Bild.

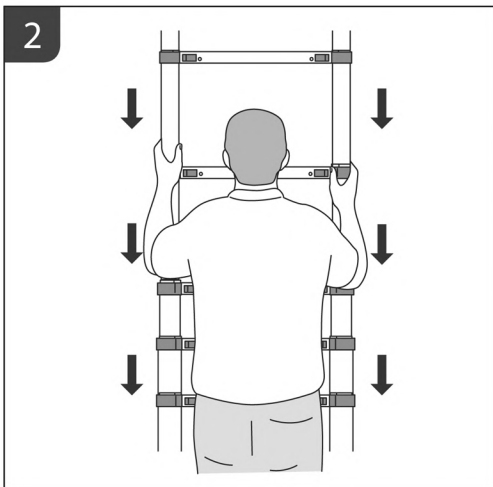

- Die untere Stufe wird jetzt langsam eingefahren. Dann gleiten alle Schritte automatisch nacheinander ineinander.
- Achten Sie darauf, dass sich Ihre Finger nicht zwischen den Gleitteilen oder den Sprossen verfangen.
- Entriegeln Sie die Leiter niemals mit einer oder beiden Händen auf einer Sprosse. Dies birgt die Gefahr des Einklemmens.

Anleitungsvideo

Scannen Sie den QR-Code, um das Anleitungsvideo für die Teleskopleiter zu sehen:



ALDORR

LADDERS & STEIGERS

TELESCOOPPLADDER

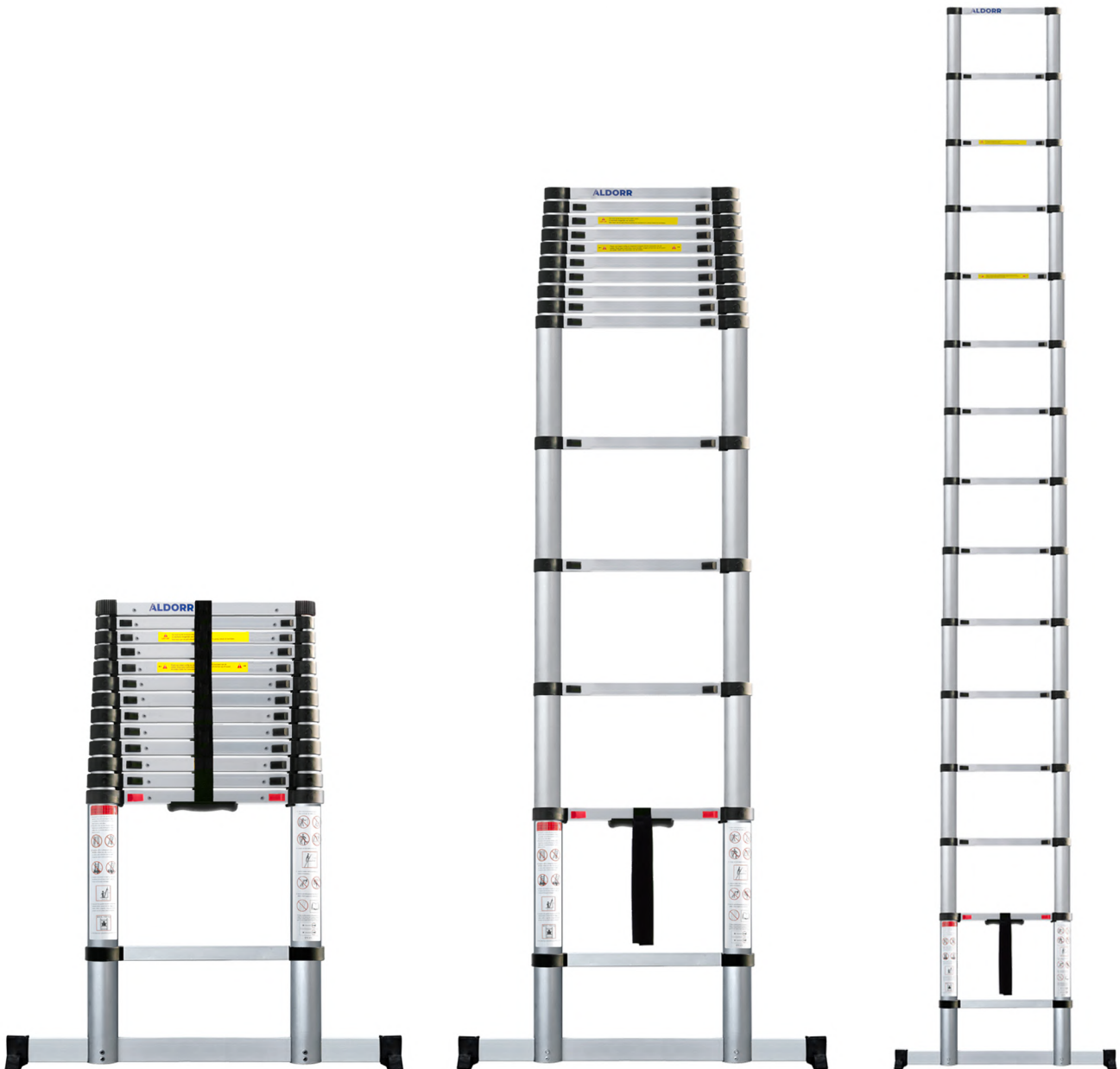

Veiligheidsinstructies

- Lees deze gebruiksaanwijzing zorgvuldig door om uw veiligheid te garanderen.
- Deze handleiding moet worden bewaard voor toekomstig gebruik.

Het gebruik van een ladder, trap of steiger van ALDORR

U heeft een ladder, trap of steiger van ALDORR gekocht. Gefeliciteerd! Al onze ladders, trappen en steigers zijn ontworpen met oog voor de gebruiker. Het gebruik moet immers eenvoudig, maar bovenal veilig zijn. Lees voor gebruik van de ladder de gebruiksaanwijzing aandachtig door. Bestudeer ook de veiligheidsinstructies en pictogrammen die op de ladder staan afgebeeld. Bewaar deze gebruiksaanwijzing voor later gebruik.

Veiligheids- en gebruiksinstructies voor alle ladders, trappen en steigers

- Ga nooit op of hoger dan de bovenste 3 treden van de ladder staan.
- Sta geen lange tijd achtereen op een ladder of trap zonder regelmatige rustpauzes (vermoeidheid vormt een risico).
- Voorkom transportschade, bijvoorbeeld door de ladder neer te leggen.
- Gebruik de ladder of trap uitsluitend als hij geschikt is voor de werkzaamheden die u gaat verrichten.
- Gebruik de ladder of trap niet als hij verontreinigd is, bijvoorbeeld met natte verf, modder, olie of sneeuw.
- Gebruik de ladder of trap niet in slecht weer, zoals bij sterke wind of harde regens.
- Voor professioneel gebruik dient een risicoanalyse uitgevoerd te worden conform de toepasselijke wetgeving in het land van gebruik.
- Houd tijdens het positioneren van de ladder of trap rekening met het risico van botsingen, bijvoorbeeld door voetgangers, voertuigen of deuren. Deuren (m.u.v. nooduitgangen) en vensters in het werkgebied waar mogelijk zekeren.
- Gebruik niet-geleidende ladders voor onvermijdelijke elektrische werkzaamheden.
- Wijzig niets aan het ontwerp van de ladder of trap.
- Verplaats de ladder of trap nooit als er iemand op staat.
- Plaats ladders en trappen altijd op hun voeten en niet op de sport/trede.
- Blijf tijdens werkzaamheden altijd met beide voeten op een sport/trede van de ladder of trap staan en altijd naar de trap of ladder gekeerd.



WAARSCHUWING - Een val van een ladder of trap kan tot ernstig letsel of de dood leiden. Alle veiligheidsmaatregelen in acht nemen.



WAARSCHUWING - Gevaar door elektriciteit. Beoordeel alle elektrische risico's in het werkgebied, zoals leidingen en andere elektrische apparatuur. Gebruik de ladder niet waar elektrische risico's bestaan.



Controleer na ontvangst en vóór ieder gebruik of de ladder onbeschadigd en veilig voor gebruik is. Gebruik een beschadigde ladder of trap niet.



Gebruik de ladder niet op een ondergrond die niet vlak of niet stevig genoeg is.



Zet de ladder of trap niet op verontreinigde grond.



Beklim de ladder of trap alleen met het gezicht naar de ladder of trap.



Vermijd werkzaamheden die de ladder of trap zijdelings belasten, zoals boren in harde materialen.



Draag geschikt schoeisel bij het beklimmen van een ladder of trap.



Gebruik de ladder of trap niet als brug.



Maximale totale belasting.



Niet overstrekken.



Maximum aantal gebruikers.



Houd tijdens het gebruik de ladder of trap met minimaal één hand vast. Neem extra veiligheidsmaatregelen als dit onmogelijk is.



Draag tijdens het gebruik van een ladder of trap geen uitrusting die zwaar of moeilijk te hanteren is.



Gebruik de ladder of trap niet als u niet fit genoeg bent. Door bepaalde medische aandoeningen of medicatie, alcohol en drugsgebruik kan het gebruik van de ladder of trap onveilig zijn.

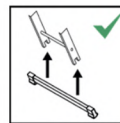

Sommige ladders of trap worden geleverd met één of meer stabiliteitsbalken. Monteer deze balk(en) vóór gebruik.

Het gebruik van een rechte ladder

- Beweeg een ladder nooit vanaf de top.
- Gebruik de (enkele, uitschuifbare en met koord bediende) ladder uitsluitend voor toegang tot een hoger niveau indien deugdelijke veiligheidsvoorzieningen zijn geïnstalleerd (bijv. veiligheidstrede voor toegang tot een dak/zekeren aan een object).



Gebruik ladders met sporten altijd onder de correcte hoek.



Ladders die worden gebruikt voor toegang tot een hoger niveau, moeten minstens 1m boven het aanlegpunt uitsteken en gezekerd worden indien nodig.



Laat de ladder niet tegen ongeschikte oppervlakken leunen.

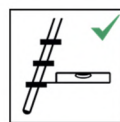

Gebruik ladders met treden alleen als de treden horizontaal zijn.



Gebruik de ladder uitsluitend in de aangegeven richting (alleen van toepassing wanneer het ontwerp van de ladder dit noodzakelijk maakt).

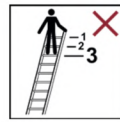

Ga niet op de bovenste drie treden/sporten van een leunende ladder staan.

Het gebruik van een telescoopladder

Voor gebruik

- Gebruik de ladder, indien langer dan 3 meter, nooit zonder stabiliteitsbalk.
- Monteer voor gebruik de meegeleverde stabilisatiebalk.

Het VOLLEDIG uitschuiven van een telescopische ladder

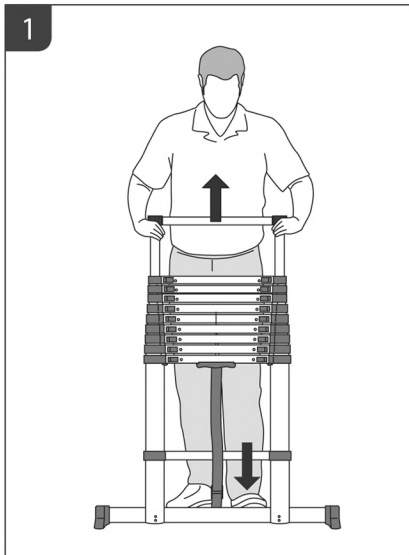

- Zet de telescopische ladder rechtop op een schone en stabiele ondergrond.

- Zet een voet op de onderste sport om de ladder in positie te houden bij het uittrekken.

- Begin bij het uitschuiven van een telescopische ladder bij de bovenste sport en schuif deze uit tot de sport zich vergrendelt. Dit gebeurt pas als de onderliggende sport ook mee omhoog wordt getrokken bij het uitschuiven. Eerder vergrendelt de sport zich niet. De sport is vergrendeld als de vergrendelingsknoppen (links en rechts op de sport) volledig richting de buitenkant van de ladder zijn geschoven. Voor extra veiligheid is de ladder zo geconstrueerd dat de ladder vertraagd in- en uitschuift. Hierdoor kan het uitschuiven van de ladder extra kracht vergen.

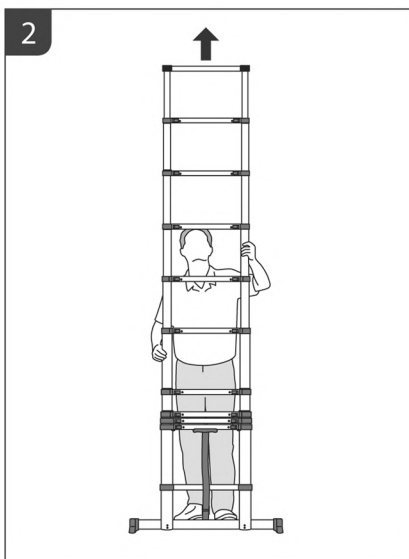

- Schuif ook alle onderliggende sporten uit totdat de telescopische ladder volledig is uitgeschoven.

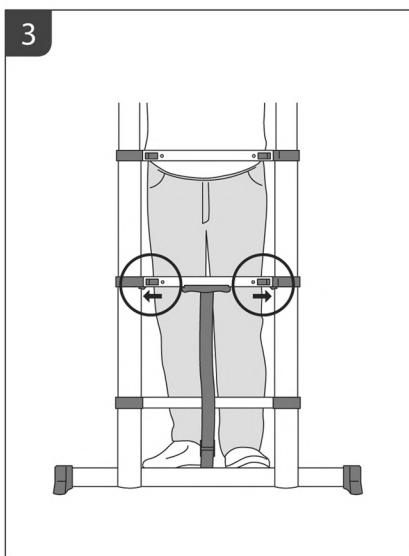

- De gehele ladder is vergrendeld wanneer de onderste sport is uitgeschoven. De oranje vergrendelingsknoppen zijn op dat moment vergrendeld.

- Controleer nogmaals de stand van alle vergrendelknoppen op de sporten.

- Controleer of alle sportafstanden gelijk zijn. Een sport is immers niet vergrendeld wanneer de sportafstand niet maximaal is.

Het GEDEELTELIJK uitschuiven van de telescopische ladder

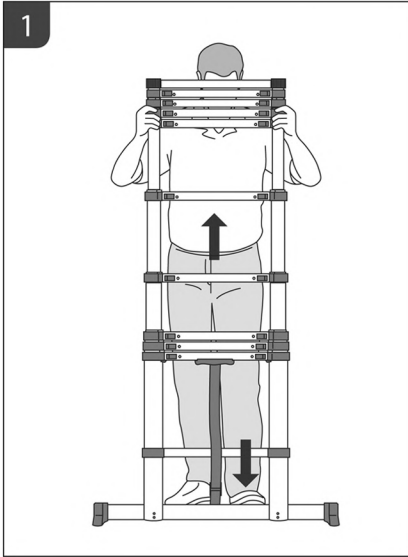

- Zet de telescopische ladder rechtop op een schone en stabiele ondergrond.
- Zet een voet op de onderste sport om de ladder in positie te houden bij het uittrekken.
- Begin bij het uitschuiven van een telescopische ladder bij de tweede (of derde, of vierde, etc) trede van boven en schuif deze sport uit tot de sport zich vergrendelt.

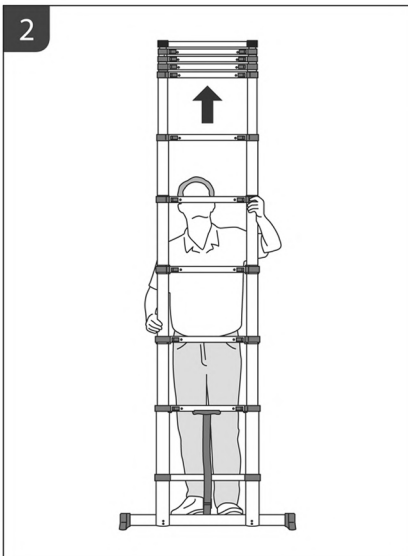

- Herhaal het uitschuiven tot alle tredes onder deze sport uit zijn geschoven. Voor extra veiligheid is de ladder zo geconstrueerd dat de ladder vertraagd in- en uitschuift. Hierdoor kan het uitschuiven van de ladder extra kracht vergen.

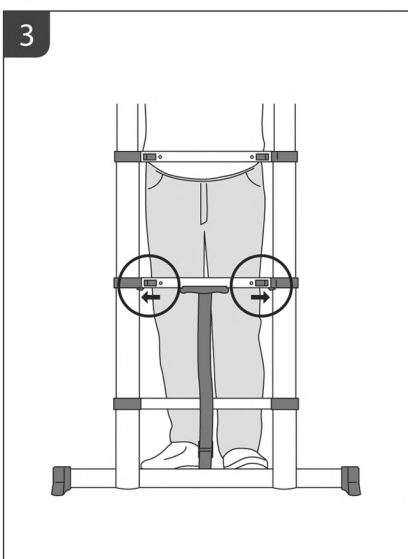

- De gehele ladder is vergrendeld wanneer de onderste sport is uitgeschoven. De oranje vergrendelingsknoppen zijn op dat moment vergrendeld.
- Controleer nogmaals de stand van alle vergrendelknoppen op de sporten.
- Controleer of alle sportafstanden van de uitgeschoven treden gelijk zijn. Een sport is immers niet vergrendeld wanneer de sportafstand niet maximaal is.
- Bij een gedeeltelijk uitgeschoven ladder dienen altijd de ingeschoven sporten aan de bovenkant van de ladder te zijn opgestapeld. Alleen dan vergrendelt de ladder. Wilt u de ladder op 90% van de maximale lengte gebruiken laat u dus één trede aan de bovenkant ingeschoven zitten. Wilt u 50% van de maximale lengte gebruiken dan laat u bijvoorbeeld vijf treden aan de bovenkant ingeschoven zitten. U maakt dus vooraf een inschatting van de lengte die u nodig heeft voor uw klus.

Vergrendeling van de telescopische ladder

De telescopische ladder vergrendelt op 2 verschillende manieren.

1. De ladder is volledig uitgeschoven.
2. De ladder is gedeeltelijk uitgeschoven mét de ongebruikte treden bovenaan de ladder. Hierbij bevinden de niet uitgeschoven treden zich dus bovenaan de ladder.

Het inschuiven van een telescopische ladder

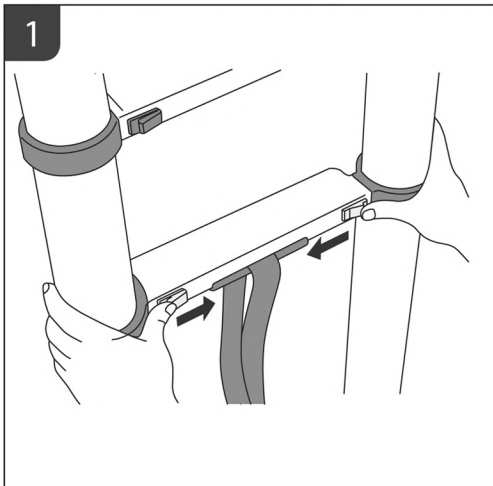

- Zet de telescopische ladder rechtop op een schone en stabiele ondergrond.
- Houd de ladder in rechtopstaande positie stevig vast met twee handen aan de buitenzijdes van de ladder ter hoogte van de tweede sport (de sport met de oranje vergrendelknoppen).
- Duw beide vergrendelknoppen richting het midden van de ladder met behulp van uw duimen.
- De onderste trede zal nu langzaam inschuiven.

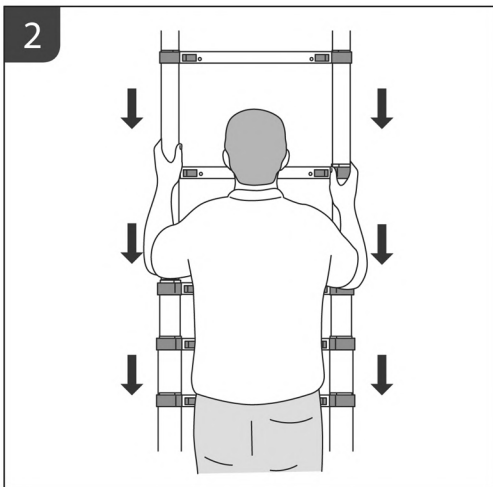

- Wanneer de onderste sport is ingeschoven, zullen alle volgende treden één voor één automatisch in elkaar schuiven.
- Let op dat de vingers niet bekneld raken tussen de schuivende delen of de sporten.
- Ontgrendel de ladder nooit met één of twee handen op een sport. Dit zorgt voor knelgevaar.

Instructievideo

Scan de QR-code om de instructievideo van de telescoopladder te zien:



ALDORR

ÉCHELLES & ÉCHAFAUDAGES

ÉCHELLE TÉLESCOPIQUE

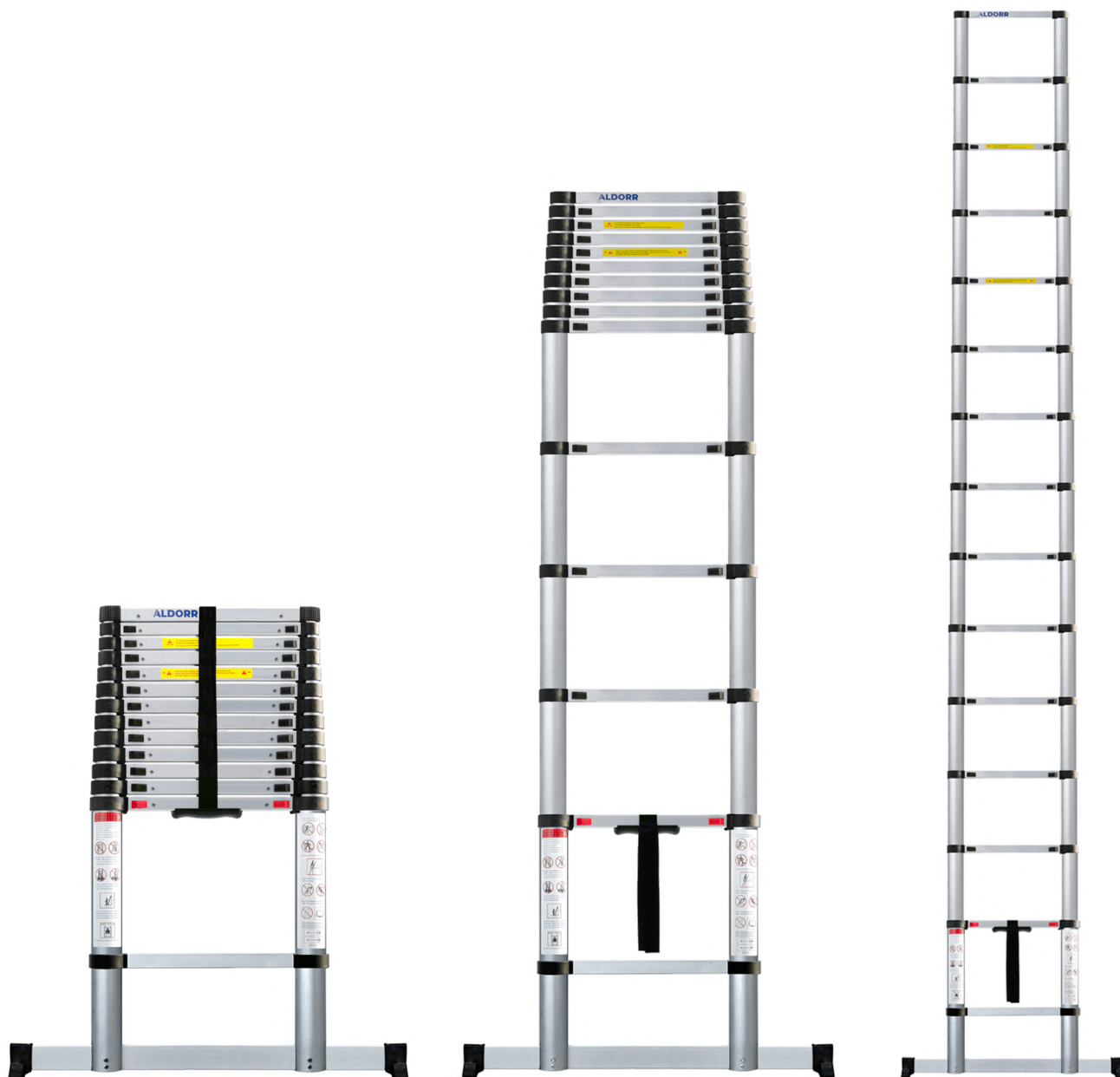

Consignes de sécurité

- Lisez attentivement ce manuel pour assurer votre sécurité.
- Ce manuel doit être conservé pour toute référence ultérieure.

L'utilisation d'une échelle, d'un escalier ou d'un échafaudage ALDORR

Vous avez acheté une échelle, un escalier ou un échafaudage ALDORR. Félicitations ! Toutes nos échelles, escaliers et échafaudages sont conçus en fonction de l'utilisateur. En effet, l'utilisation doit être simple, mais surtout sûre. Lisez attentivement le mode d'emploi avant d'utiliser l'échelle. Étudiez également les consignes de sécurité et les pictogrammes imprimés sur l'échelle. Conservez ce manuel pour une utilisation ultérieure.

Consignes de sécurité et d'utilisation pour toutes les échelles, escaliers et échafaudages

- Ne vous tenez jamais sur ou plus haut que les 3 marches supérieures de l'échelle.
- Ne restez pas longtemps sur une échelle ou un escalier sans faire de pauses régulières. (la fatigue est un risque).
- Évitez les dommages liés au transport, par exemple en posant l'échelle.
- N'utilisez l'échelle ou l'escalier que s'ils sont adaptés au travail que vous allez effectuer.
- N'utilisez pas l'échelle ou l'escalier s'ils sont contaminés, par exemple par de la peinture humide, de la boue, de l'huile ou de la neige.
- N'utilisez pas l'échelle ou les escaliers par mauvais temps, par exemple en cas de vent fort ou de forte pluie.
- Pour une utilisation professionnelle, une évaluation des risques doit être effectuée conformément à la législation applicable dans le pays d'utilisation.
- Lorsque vous positionnez l'échelle ou les escaliers, tenez compte du risque de collision, par exemple avec des piétons, des véhicules ou des portes. Dans la mesure du possible, sécurisez les portes (à l'exception des sorties de secours) et les fenêtres de la zone de travail.
- Utilisez des échelles non conductrices pour les travaux électriques inévitables.
- Ne modifiez pas la conception de l'échelle ou des escaliers.
- Ne déplacez jamais l'échelle ou l'escalier lorsque quelqu'un s'y trouve.
- Toujours poser les échelles et les escaliers sur les pieds et non sur le barreau/la marche.
- Toujours se tenir avec les deux pieds sur un échelon / marche de l'échelle ou de l'escalier pendant le travail et toujours se tourner vers l'escalier ou l'échelle.



AVERTISSEMENT - Les chutes d'une échelle peuvent provoquer des blessures graves, voire mortelles. Respectez toutes les consignes de sécurité.



AVERTISSEMENT - Risque électrique. Identifiez tout risque électrique dans la zone de travail, comme des lignes aériennes ou d'autres équipements électriques exposés, et n'utilisez pas l'échelle là où il y a des risques électriques.



Inspectez l'échelle après sa livraison. Avant chaque utilisation, vérifiez visuellement que l'échelle n'est pas endommagée et qu'elle peut être utilisée en toute sécurité. Ne pas utiliser une échelle endommagée.



Ne pas utiliser l'échelle sur une base non plane ou non ferme.



Ne pas ériger l'échelle sur un sol contaminé.



Ne montez ou ne descendez que si vous êtes face à l'échelle.



Éviter les travaux qui imposent une charge latérale sur les échelles, comme le forage latéral dans des matériaux solides.



Ne portez pas de chaussures inadaptées pour monter à l'échelle.



Ne pas utiliser l'échelle comme un pont.

Échelles penchées

- L'échelle ne doit jamais être déplacée depuis le haut.
- N'utilisez l'échelle (simple, coulissante, à corde) pour accéder à un niveau supérieur qu'avec des dispositifs de sécurité en place (par exemple, marchepied de sécurité pour accéder à un toit/s'attacher à un objet).



Les échelles inclinées avec barreaux doivent être utilisées à l'angle correct.



Les échelles utilisées pour accéder à un niveau supérieur doivent être prolongées d'au moins 1 m au-dessus du point de chute et sécurisées, si nécessaire.



Ne pas appuyer l'échelle contre des surfaces inadaptées.



Charge totale maximale.



Ne pas dépasser cette limite.



Nombre maximum d'utilisateurs.



Gardez une bonne prise sur l'échelle lorsque vous montez et descendez. Maintenez une prise de main lorsque vous travaillez à partir d'une échelle ou prenez des mesures de sécurité supplémentaires si vous ne pouvez pas le faire.



Ne portez pas de matériel lourd ou difficile à manipuler lorsque vous utilisez une échelle.



N'utilisez pas l'échelle si vous n'êtes pas suffisamment en forme. Certaines conditions médicales ou certains médicaments, l'abus d'alcool ou de drogues peuvent rendre l'utilisation de l'échelle dangereuse.

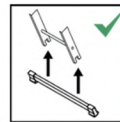

Si l'échelle est livrée avec des barres stabilisatrices, ces barres doivent être fixées par l'utilisateur avant la première utilisation.

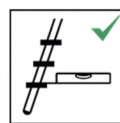

Les échelles inclinées avec marches doivent être utilisées de manière à ce que les marches soient en position horizontale.



N'utiliser l'échelle que dans le sens indiqué, uniquement si la conception de l'échelle l'exige.

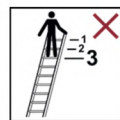

Ne pas se tenir sur les 3 marches/échelons supérieurs d'une échelle inclinée.

Utilisation d'une échelle télescopique

Avant utilisation

- N'utilisez jamais l'échelle sans la barre stabilisatrice si la longueur de l'échelle est supérieure à 3 mètres.
- Monter la barre stabilisatrice fournie avant d'utiliser l'échelle.

Déploiement d'une échelle télescopique à la hauteur MAXIMALE

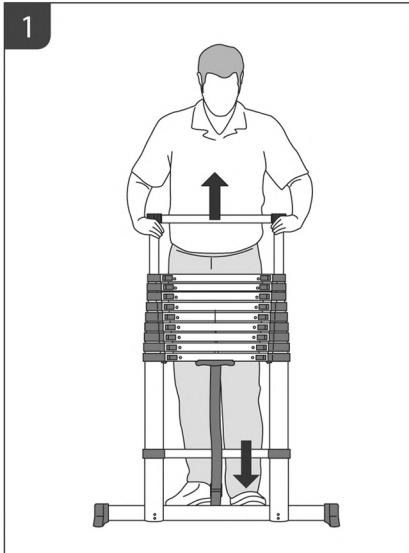

- Placer l'échelle télescopique en position verticale sur une surface propre et stable.
- Placez un pied sur l'échelon inférieur pour maintenir l'échelle en position lorsque vous la sortez.

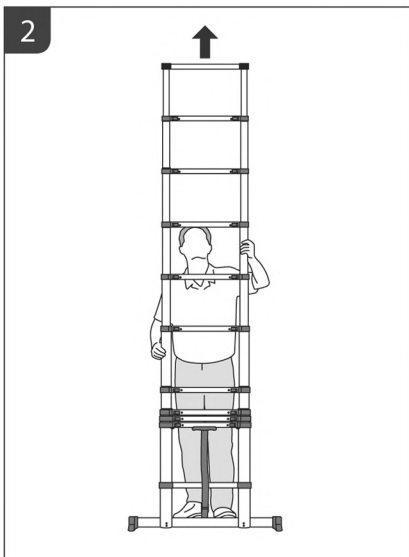

- Lorsque vous étendez l'échelle télescopique, commencez par l'échelon supérieur et étendez-la jusqu'à ce que l'échelon s'enclenche. Cela ne se produit que si l'échelon sous-jacent est également tiré vers le haut lors de l'extension. Auparavant, le sport ne se verrouille pas tout seul. L'échelon est verrouillé lorsque les boutons de verrouillage (sur le côté gauche et droit sur l'échelon) sont entièrement glissés vers l'extérieur de l'échelle. Pour plus de sécurité, l'échelle est construite de telle sorte que l'échelle se rétracte et se déploie avec un certain retard. Par conséquent, l'extension de l'échelle peut nécessiter une force supplémentaire. Procéder de même pour les échelons suivants jusqu'à ce que l'échelle télescopique soit complètement déployée.

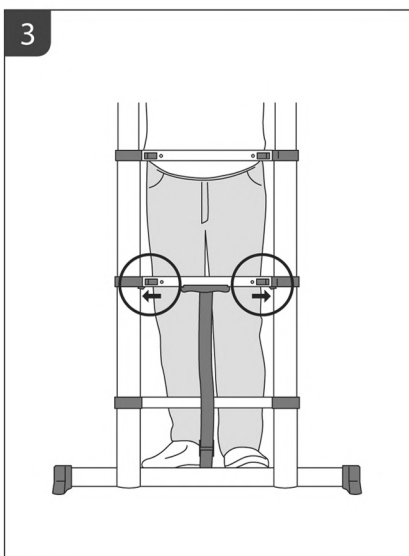

- Vérifier à nouveau la position de tous les boutons de verrouillage sur les échelons.
- Vérifier que toutes les distances entre les échelons sont égales. En effet, un échelon n'est pas verrouillé lorsque la distance entre les échelons n'est pas maximale.

Déployer une échelle télescopique à une LONGUEUR INTERMÉDIAIRE

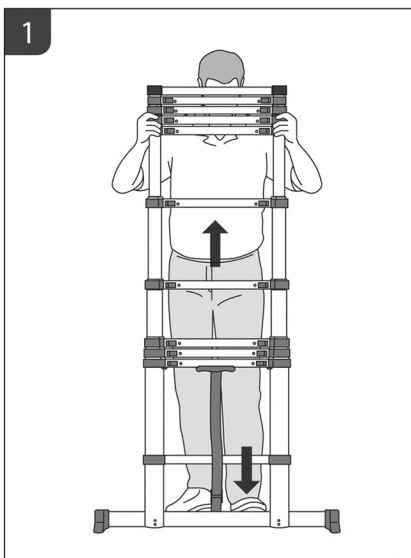

- Placer l'échelle télescopique en position verticale sur une surface propre et stable.
- Poser un pied sur l'échelon inférieur pour maintenir l'échelle en position lors du déploiement.

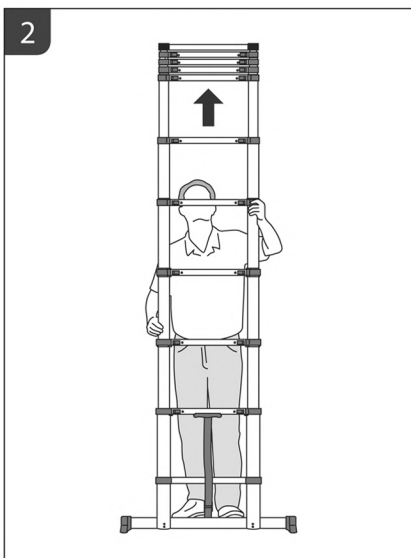

- Lorsque vous étendez l'échelle télescopique, commencez par le deuxième (ou troisième, ou quatrième, etc. En fonction de la longueur de l'échelle souhaitée) échelon à partir du haut et étendez cet échelon jusqu'à ce que l'échelon s'enclenche. Répéter l'opération jusqu'à ce que toutes les marches en dessous de l'échelon de départ soient déployées et verrouillées. Pour plus de sécurité, l'échelle est construite de telle sorte qu'elle se rétracte et se déploie avec un certain retard. Par conséquent, l'extension de l'échelle peut nécessiter une force supplémentaire.
- Vérifiez à nouveau la position de tous les boutons de verrouillage sur les échelons.

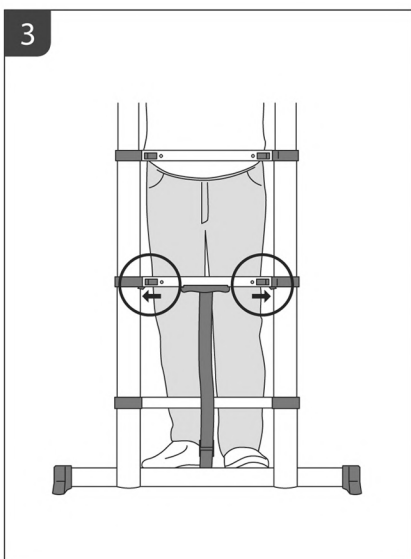

- Vérifier que toutes les distances entre les échelons sont égales. En effet, un échelon n'est pas verrouillé lorsque la distance entre les échelons n'est pas maximale.
- Avec une échelle partiellement déployée, les échelons rétractés doivent toujours être empilés en haut de l'échelle. Ce n'est qu'alors que l'échelle se verrouille. Si vous souhaitez utiliser l'échelle à 90 % de sa longueur maximale, laissez un échelon rétracté en haut. Si vous voulez utiliser 50% de la longueur maximale, laissez cinq marches rétractées en haut, par exemple. Il est donc nécessaire de bien estimer à l'avance la longueur dont vous avez besoin.

Verrouillage de l'échelle télescopique

L'échelle télescopique se verrouille de 2 façons différentes.

1. L'échelle est entièrement déployée.
2. L'échelle est partiellement prolongée par les marches inutilisées. au sommet de l'échelle. Cela signifie que les étapes qui ne sont pas prolongées sont au sommet de l'échelle.

Étapes à suivre pour rétracter l'échelle télescopique

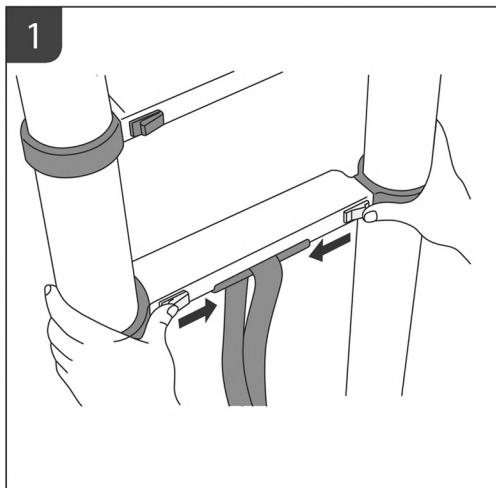

Étapes à suivre pour rétracter l'échelle télescopique

- Placez l'échelle télescopique en position verticale sur une surface propre et stable.
- Tenez fermement l'échelle en position verticale avec les deux mains sur l'extérieur de l'échelle au niveau du deuxième échelon (l'échelon avec les boutons de verrouillage orange).
- Poussez les deux boutons de verrouillage vers le centre de l'échelle à l'aide de vos pouces. Voir image.

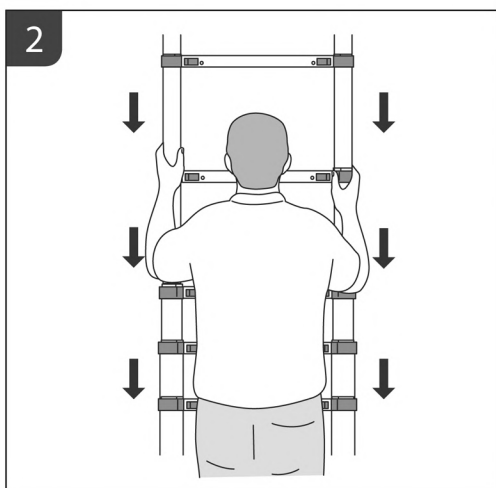

- La marche inférieure va maintenant se rétracter lentement. Ensuite, toutes les marches s'emboîteront automatiquement l'une dans l'autre.
- Faites attention à ne pas se coincer les doigts entre les parties coulissantes ou les échelons.
- Ne déverrouillez jamais l'échelle avec une ou deux mains sur un échelon. Cela crée un risque de pincement.

Vidéo d'instruction

Scannez le code QR pour voir la vidéo d'instruction de l'échelle télescopique :



ALDORR

ESCALERAS & ANDAMIOS

ESCALERA TELESCÓPICA

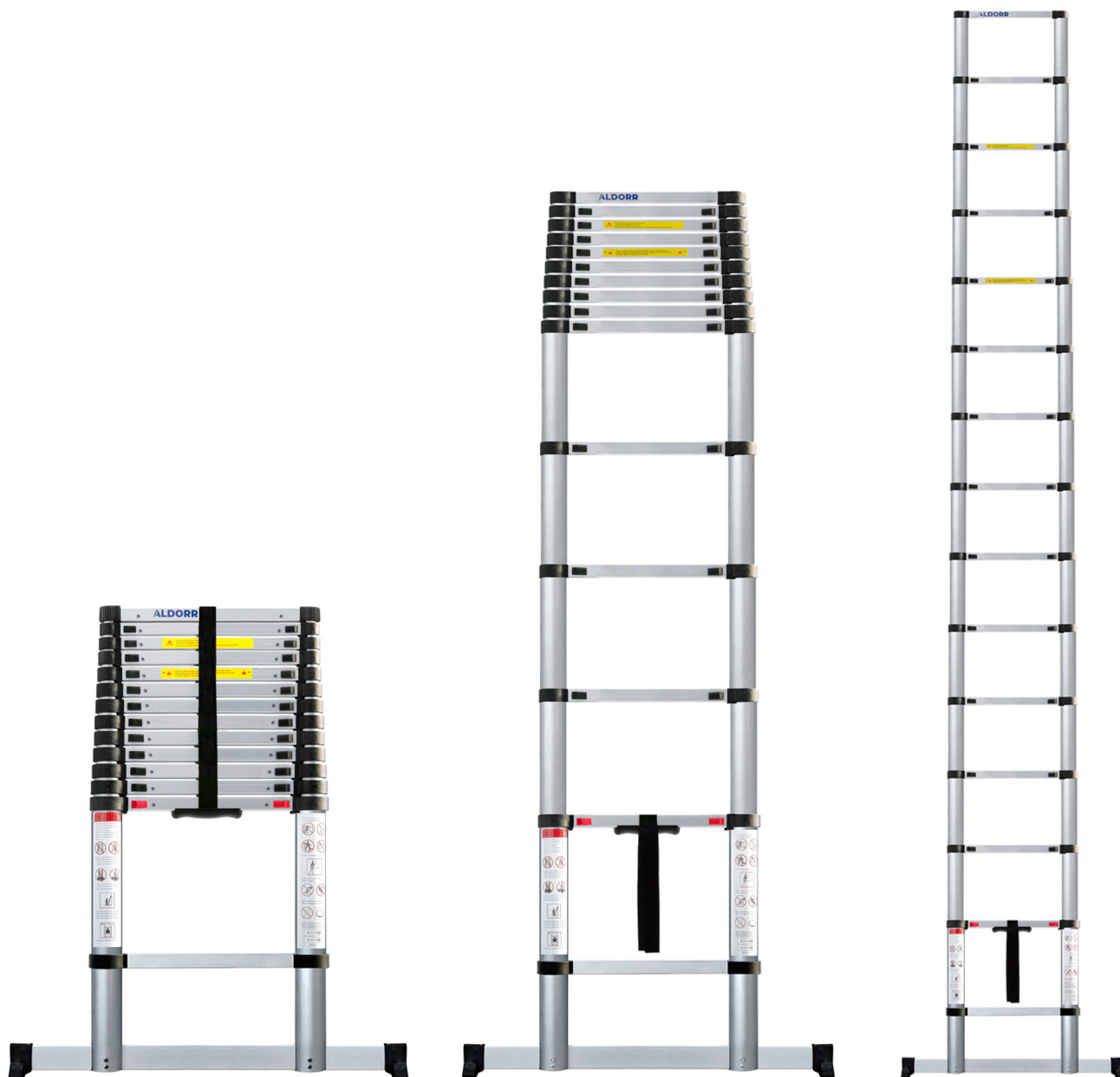

Instrucciones de seguridad

- Leer atentamente este manual para garantizar su seguridad.
- Este manual se debe guardar para futuras consultas.

Utilizar una escalera o un andamio de ALDORR

Usted ha comprado una escalera o andamio en ALDORR. Enhorabuena. Todas nuestras escaleras y andamios están diseñados en cuenta del usuario. Al fin y al cabo, deben ser fáciles de usar, pero sobre todo tienen que ser seguros. Lea atentamente las instrucciones antes de utilizar la escalera. Estudia también las instrucciones de seguridad y los pictogramas que presentan en la escalera. Mantenga estas instrucciones para consultas futuras.

Instrucciones de seguridad y uso de todas las escaleras, peldaños y andamios

- Nunca se sitúe sobre los tres peldaños superiores de la escalera ni suba a ellos.
- No permanezca sobre una escalera o una escalera de mano durante largo tiempo sin hacer descansos regulares (la fatiga es un riesgo).
- Evite los daños durante el transporte, por ejemplo, colocando la escalera en el suelo.
- Utilice la escalera o los peldaños sólo si son adecuados para el trabajo que va a realizar.
- No utilice la escalera o los peldaños si están sucios, por ejemplo con pintura húmeda, barro, aceite o nieve.
- No utilice la escalera o los escalones en mal tiempo, como vientos fuertes o lluvias torrenciales.
- Para el uso profesional, debe realizarse una evaluación de riesgos de acuerdo con la legislación aplicable en el país de uso.
- Al colocar la escalera o los escalones, tenga en cuenta el riesgo de colisión, por ejemplo, con peatones, vehículos o puertas. Asegure las puertas (excepto las salidas de emergencia) y las ventanas de la zona de trabajo siempre que sea posible.
- Utilice escaleras no conductoras para los trabajos eléctricos inevitables.
- No modifique el diseño de la escalera o los escalones.
- Nunca mueva la escalera o los escalones cuando alguien esté de pie sobre ellos.
- Siempre coloque las escaleras y los peldaños sobre sus pies y no sobre la pista/escalón.
- Cuando trabaje, mantenga siempre los dos pies en un peldaño de la escalera o de los escalones y mire siempre hacia la escalera o los escalones.



ADVERTENCIA - Una caída de una escalera o de un escalón puede causar lesiones graves o la muerte. Respete todas las precauciones de seguridad.



ADVERTENCIA - Peligros eléctricos. Evaluar todos los riesgos eléctricos en el área de trabajo, como los cables y otros equipos eléctricos. No utilice la escalera donde haya riesgos eléctricos.



Al recibirla y antes de cada uso, compruebe que la escalera no está dañada y es segura para usar. No utilice una escalera dañada.



No utilice la escalera en superficies que no sean lo suficientemente planas o resistentes.



No coloque la escalera o los escalones en un suelo contaminado.



Suba a la escalera o a los peldaños sólo cuando esté de frente a la escalera o a los peldaños.



Evite cualquier trabajo que suponga una carga lateral sobre la escalera o los peldaños, como por ejemplo la perforación de materiales duros.



Lleve un calzado adecuado cuando suba las escaleras de mano.



No utilice la escalera o los escalones como puente.



Carga total máxima.



No estires la escalera en exceso.



Número máximo de usuarios.



Sujete la escalera o los escalones con al menos una mano durante el uso. Si es imposible, adapta medidas adicionales de seguridad.



No use equipos pesados o difíciles de manejar cuando utilice una escalera o un escalón.



No utilice la escalera o los escalones si usted no está en forma. Ciertas afecciones médicas o la medicación, el alcohol y el abuso de drogas pueden hacer el uso de una escalera o escalera inseguro.

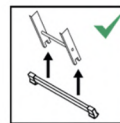

Algunas escaleras se suministran con una o varias barras de estabilidad. Monte esta(s) barra(s) antes de usarla(s).

Utilizar una escalera recta

- No muevas una escalera desde arriba.
- Utilice la escalera (simple, extensible y de cuerda) sólo para acceder a un nivel superior si se han instalado los dispositivos de seguridad adecuados (por ejemplo, barra de seguridad para acceder a un tejado/fijación a un objeto).



Siempre utilice las escaleras con peldaños en el ángulo correcto.



Las escaleras utilizadas para acceder a un nivel superior deben sobresalir al menos 1 m por encima del punto de aterrizaje y estar aseguradas si es necesario.



No apoye la escalera en superficies inadecuadas.

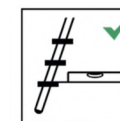

Utilice las escaleras con peldaños sólo si los peldaños son horizontales.



Utilice la escalera sólo en la dirección indicada (sólo aplicable cuando el diseño de la escalera lo haga necesario).

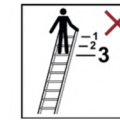

No se sitúe en los tres peldaños superiores de una escalera de mano.

Utilizar una escalera telescópica

Antes del uso

- Si la escalera tiene una longitud superior a 3 metros, nunca la utilices sin la barra de estabilidad.
- Arma la barra de estabilidad suministrada antes de usarla.

Extender una escalera telescópica hasta la altura MÁXIMA

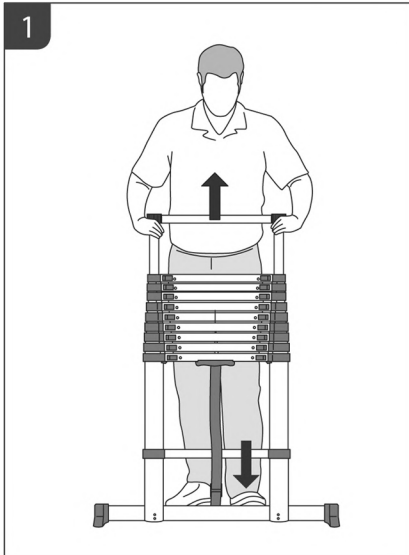

- Coloque la escalera telescópica en posición vertical sobre una superficie limpia y estable.
- Coloque un pie en el peldaño más bajo para mantener la escalera en posición cuando se extienda.

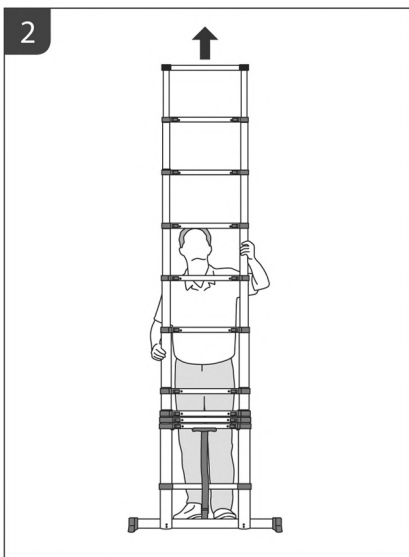

- Cuando extienda una escalera telescópica, comience por el peldaño superior y extiéndalo hasta que el peldaño se bloquee. Esto sólo ocurre si el peldaño de abajo también se tira hacia arriba cuando se extiende. El peldaño se bloquea cuando se tira del peldaño inferior con él. El peldaño está bloqueado cuando los botones de bloqueo (a la izquierda y a la derecha del peldaño) se han empujado completamente hacia el exterior de la escalera. Para mayor seguridad, la escalera está diseñada para replegarse y extenderse con retardo. Esto puede requerir una fuerza adicional para extender la escalera. Haga lo mismo con los siguientes peldaños hasta que la escalera telescópica esté completamente extendida.

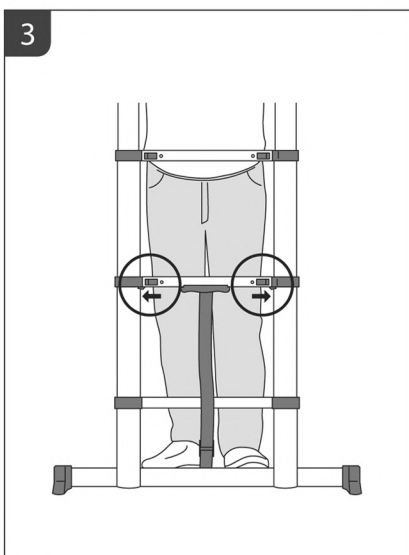

- Compruebe de nuevo la posición de todos los botones de bloqueo de los peldaños.
- Compruebe que todos los espacios entre los peldaños son iguales. Al fin y al cabo, un peldaño no está bloqueado cuando la distancia entre los peldaños no está al máximo.

Extender una escalera telescópica a una longitud de peldaño

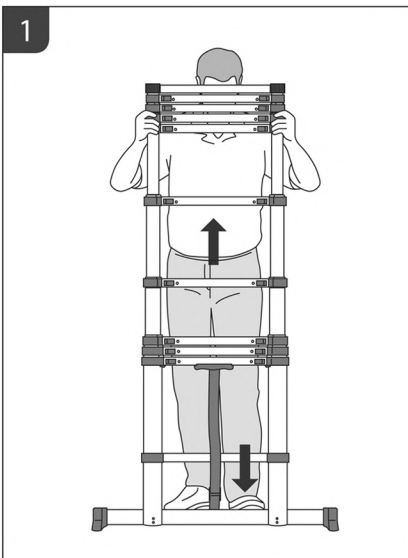

- Coloque la escalera telescópica en posición vertical sobre una superficie limpia y estable.
- Coloque un pie en el peldaño más bajo para mantener la escalera en posición cuando se extienda.

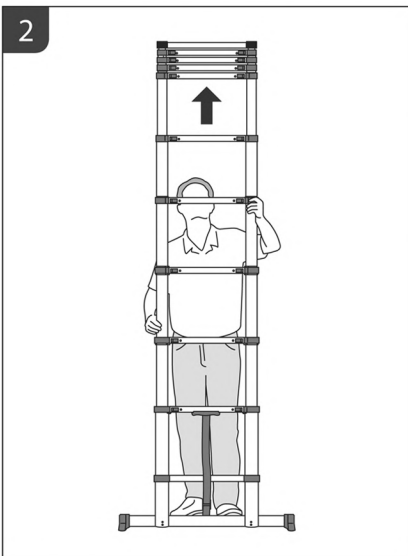

- Cuando extienda una escalera telescópica, comience con el segundo (o tercero, o cuarto, etc.) peldaño desde arriba y extienda este peldaño hasta que se bloquee. Repita el proceso de extensión hasta que todos los peldaños por debajo de este peldaño hayan sido extendidos. Para mayor seguridad, la escalera se ha construido de forma que se extienda y se retraiga con retraso. Esto puede hacer que la escalera requiera una fuerza adicional para extenderse.
- Compruebe de nuevo todos los botones de bloqueo de los peldaños.

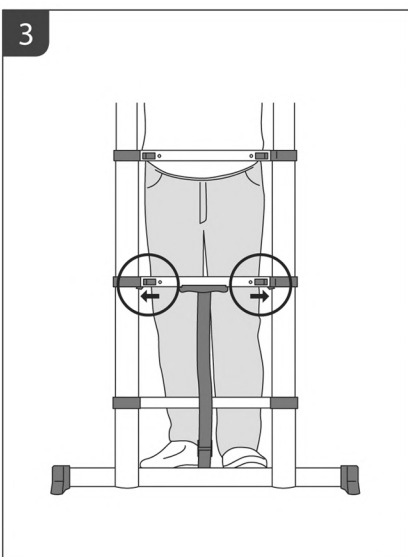

- Comprueba que todos los espacios entre los peldaños son iguales. Un peldaño no está bloqueado si la distancia entre los peldaños no es la máxima.
- Con una escalera parcialmente extendida, los peldaños retraídos deben estar siempre en la parte superior de la escalera. Sólo entonces se bloqueará la escalera. Si desea utilizar la escalera al 90% de su longitud máxima, deje un peldaño retraído en la parte superior. Si quieres utilizar la escalera al 50% de su longitud máxima, debes dejar cinco peldaños retraídos en la parte superior, por ejemplo. Por lo tanto, puede estimar de antemano la longitud que necesitará para su trabajo.

Bloqueo de la escalera telescópica

La escalera telescópica se bloquea de 2 maneras diferentes.

1. La escalera está totalmente extendida.
2. La escalera está parcialmente extendida con los peldaños no utilizados en la parte superior de la escalera. Esto significa que los peldaños que no están extendidos están en la parte superior de la escalera.

Retirar una escalera telescópica

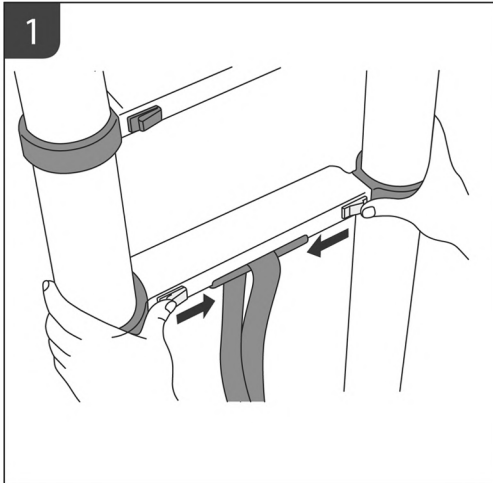

- Coloque la escalera telescópica en posición vertical sobre una superficie limpia y estable.
- Mantenga la escalera en posición vertical con las dos manos en los lados exteriores de la escalera a la altura del segundo peldaño (el peldaño con los botones de bloqueo naranja).
- Con los pulgares, empuje los dos pomos de bloqueo hacia el centro de la escalera. Vea la ilustración.

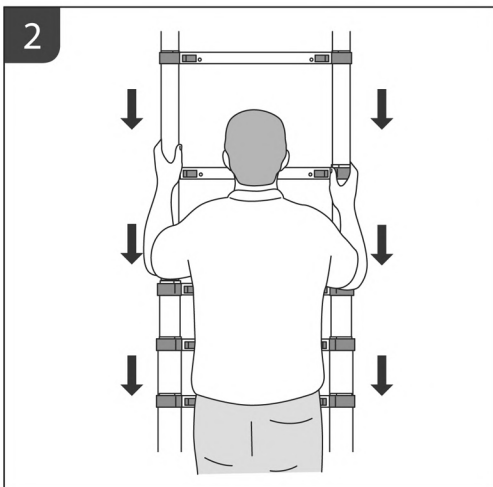

- El peldaño inferior se retraerá ahora lentamente. Entonces todos los pasos se deslizan uno por uno juntos automáticamente.
- Asegúrese de que sus dedos no queden atrapados entre las piezas deslizantes o los peldaños.
- Nunca se debe desenganchar la escalera con una o dos manos en un peldaño. Esto provocará un peligro de pellizco.

Vídeo de instrucciones

Escanee el código QR para ver el vídeo de instrucciones de la escalera telescópica:



ALDORR

SCALE & PONTEGGI SCALA TELESCOPICA

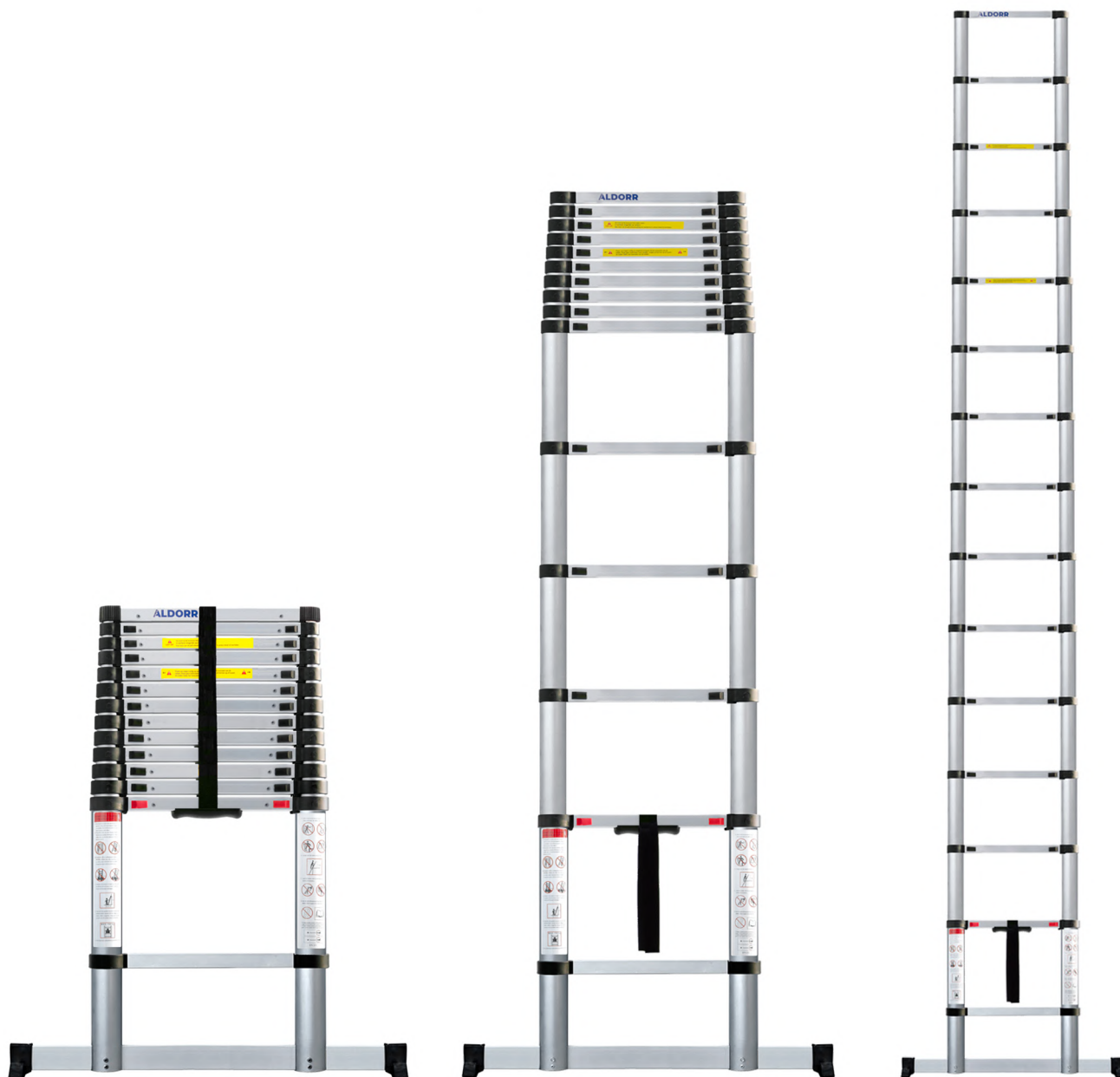

Istruzioni di sicurezza

- Si prega di leggere attentamente queste istruzioni prima dell'uso per garantire la vostra sicurezza.
- Queste istruzioni dovrebbero essere conservate per eventuali situazioni future.

Come utilizzare una scala di ALDORR

Avete acquistato una scala, una scala o un'impalcatura da ALDORR. Complimenti! Tutte le nostre scale e impalcature sono progettate e pensate per l'utente. Dopo tutto, dovrebbero essere facili da usare, ma soprattutto sicuri. Dopotutto, l'utilizzo deve essere semplice, ma soprattutto sicuro. Si prega di leggere attentamente le istruzioni prima di utilizzare la scala. Studiate anche le istruzioni di sicurezza e i pittogrammi riportati sulla scala. Conservare questo manuale per riferimento futuro.

Istruzioni di sicurezza e d'uso per tutte le scale, i gradini e le impalcature

- Non stare mai in piedi o salire più in alto dei tre gradini superiori della scala.
- Non stare in piedi su una scala o una scaletta per lunghi periodi senza fare pause regolari (l'affaticamento è un rischio).
- Prevenire i danni durante il trasporto, ad esempio posando la scala.
- Usare la scala o i gradini solo se sono adatti al lavoro che si intende svolgere.
- Non usare la scala o i gradini se sono sporchi, ad esempio con vernice bagnata, fango, olio o neve.
- Non usare la scala o le scale in caso di maltempo, come vento forte o pioggia intensa.
- Per l'uso professionale, deve essere effettuata una valutazione dei rischi in conformità alla legislazione vigente nel paese di utilizzo.
- Quando si posiziona la scala, fate attenzione a possibili collisioni, ad esempio con pedoni, veicoli o porte. Chiudete e assicurate le porte (eccetto le uscite di emergenza) e le finestre nell'area di lavoro, dove possibile.
- Usare scale non conduttive per lavori elettrici inevitabili.
- Non modificare in alcun modo il design della scala.
- Non spostare mai la scala quando qualcuno è in piedi su di essa.
- Posizionare sempre ed esclusivamente le scale sui loro piedini e non su di altri appoggi.
- Quando si lavora, tenere sempre entrambi i piedi su un gradino della scala e guardare sempre verso di essa.



ATTENZIONE - La caduta dalla scala può causare gravi lesioni o la morte. Osservare tutte le precauzioni di sicurezza.



ATTENZIONE - Pericolo elettrico. Valutare tutti i rischi elettrici nell'area di lavoro, come cavi e altre apparecchiature elettriche. Non utilizzare la scala in presenza di rischi elettrici.



Al ricevimento e prima di ogni utilizzo, controllare che la scala sia integra e sicura per l'uso. Non usare una scala danneggiata.



Non utilizzare la scala su superfici non livellate o sufficientemente solide.



Non posizionare la scala su terreno contaminato, sporco o con detriti.



Salire sulla scala solo quando si è di fronte ai gradini.



Evitare qualsiasi lavoro che ponga un carico laterale sulla scala, come la foratura di materiali duri.



Indossare calzature adeguate quando si utilizza la scala.



Non usare la scala o le scale come ponte.



Massimo carico totale.



Non allungare eccessivamente.



Numero massimo di utilizzatori.



Mantenere una presa salda sulla scala durante la salita e la discesa. Tenere la scala con almeno una mano durante l'uso. Adotta ulteriori misure di sicurezza se questo non è possibile.



Non indossare attrezzature pesanti o difficili da maneggiare quando si usa la scala.



Non usare la scala o le scale se non sei abbastanza in forma. Alcune condizioni mediche o farmaci, l'abuso di alcol e droghe possono rendere pericoloso l'utilizzo della scala.

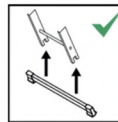

Alcune scale sono fornite con una o più barre stabilizzatrici. Montare le barre prima dell'uso.

Usare una scala dritta

- Non spostare mai una scala dall'alto
- Utilizzare la scala per accedere a livelli più alti solamente se sono installati adeguati dispositivi di sicurezza (es. gradino di sicurezza per accesso a un tetto/fissaggio a un oggetto).



Le scale inclinate con pioli devono essere utilizzate con l'angolazione corretta



Le scale utilizzate per l'accesso a un livello superiore devono sporgere almeno 1 m sopra il punto di appoggio ed essere fissate se necessario.



Non appoggiare la scala su superfici inidonee.

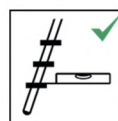

Le scale inclinate con pioli devono essere utilizzate in modo che i gradini si trovino in posizione orizzontale



Utilizzare la scala solo nella direzione indicata (applicabile solo quando il design della scala lo rende necessario).

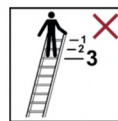

Non stare in piedi sugli ultimi tre gradini/pioli della scala

Usare una scala telescopica

Prima dell'uso

- Se la scala è più lunga di 3 metri, non usarla mai senza la barra stabilizzatrice.
- Montare la barra stabilizzatrice in dotazione prima dell'uso.

Estensione di una scala telescopica all'altezza MASSIMA

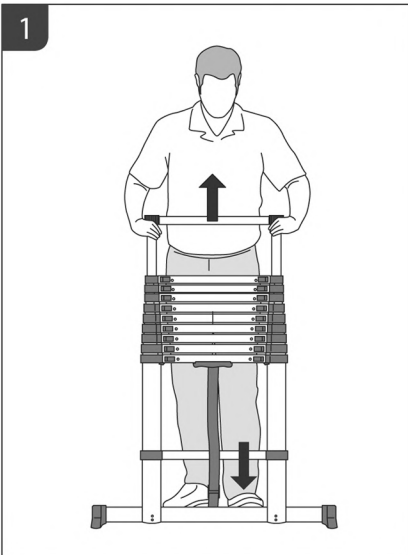

- Posizionare la scala telescopica in posizione verticale su una superficie pulita e stabile.
- Mettere un piede sul piolo più basso per mantenere la scala in posizione durante l'estensione.

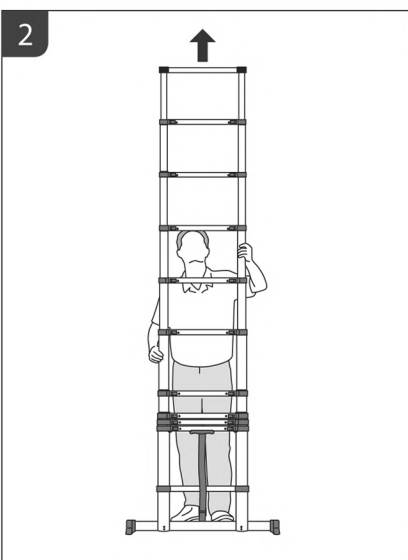

- Quando si estende una scala telescopica, iniziare dal piolo superiore ed estenderlo fino a quando il piolo si blocca. Questo accade solo se anche il piolo sottostante viene sollevato durante l'estensione. Il piolo è bloccato quando le manopole di bloccaggio (sinistra e destra sul piolo) vengono spinte completamente verso l'esterno della scala. Per una maggiore sicurezza, la scala è costruita in modo tale che la scala si estenda e si ritragga con un ritardo. Ciò potrebbe richiedere una forza aggiuntiva per estendere la scala. Procedere allo stesso modo per i pioli successivi fino a quando la scala telescopica non si estende al massimo.

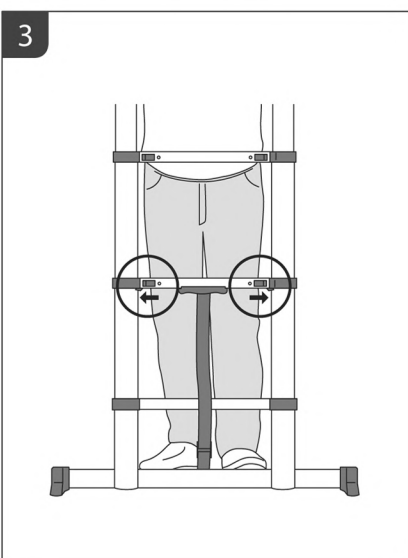

- Controllare la posizione di tutti i pulsanti di bloccaggio sui pioli.
- Controlla che tutti gli spazi tra i pioli siano uguali. Ricordate che un piolo non è bloccato quando la distanza tra i pioli non è al massimo.

Estensione di una scala telescopica ad una lunghezza intermedia

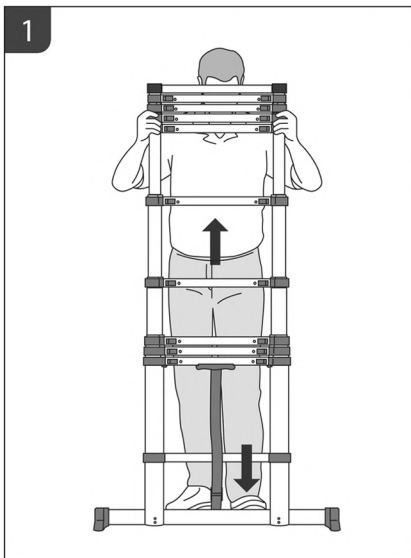

- Posizionare la scala telescopica in posizione verticale su una superficie pulita e stabile.
- Mettere un piede sul piolo più basso per mantenere la scala in posizione durante l'estensione.

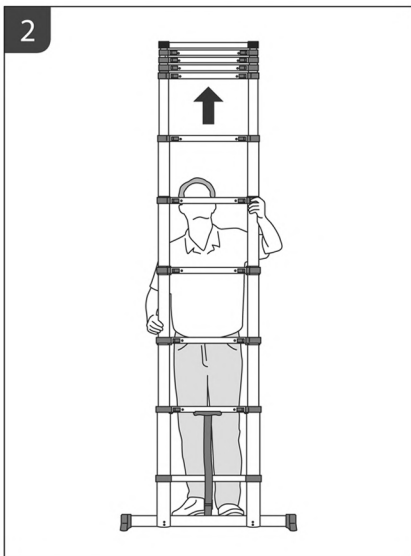

- Quando si estende una scala telescopica, iniziare con il secondo (o terzo, o quarto, ecc.) piolo dall'alto ed estendere questo piolo finché non si blocca in posizione. Ripeti il processo di estensione fino a quando tutti i pioli sotto questo piolo sono stati estesi. Per una maggiore sicurezza, la scala è stata costruita in modo tale si estenda e si ritragga con un ritardo. Questo può richiedere una forza aggiuntiva per estendere la scala.

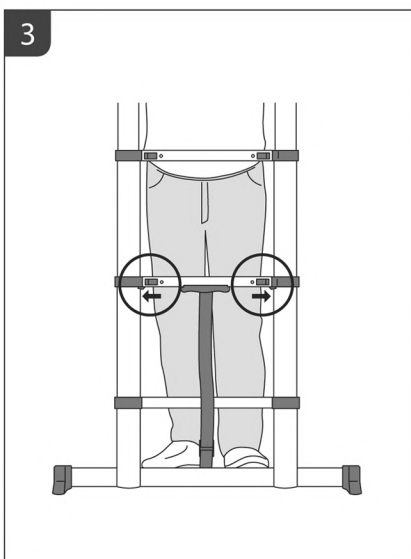

- Controllare di nuovo tutti i pulsanti di bloccaggio sui pioli.
- Controlla che tutti gli spazi tra i pioli siano uguali. Questo perché un piolo non è bloccato in posizione se la distanza tra i pioli non è al massimo.
- Con una scala parzialmente estesa, i pioli retratti devono essere sempre in cima alla scala. Solo allora la scala si bloccherà. Se volete usare la scala al 90% della sua lunghezza massima, lasciate un gradino retratto in cima. Se volete usare la scala al 50% della sua lunghezza massima, dovrete lasciare cinque gradini retratti in cima, per esempio. Potete quindi stimare in anticipo la lunghezza di cui avrete bisogno per il vostro lavoro.

Bloccare la scala telescopica

La scala telescopica si blocca in 2 modi diversi.

1. La scala è completamente estesa.
2. La scala è parzialmente estesa con i gradini non utilizzati in cima alla scala. Questo significa che i passi che non sono estesi sono in cima alla scala.

Ritrazione di una scala telescopica

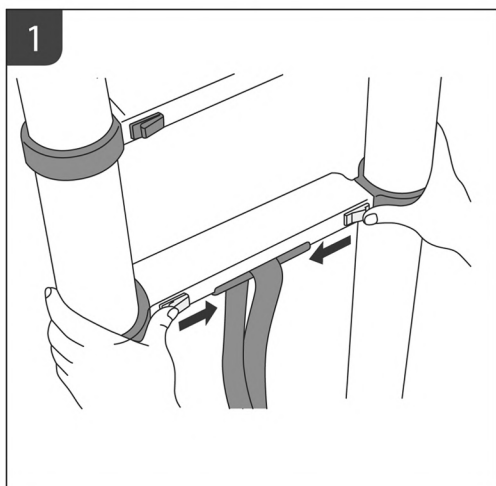

- Posizionare la scala telescopica in posizione verticale su una superficie pulita e stabile.
 - In posizione eretta, tenere saldamente la scala con due mani sui lati esterni della scala all'altezza del secondo piolo (il piolo con le manopole di bloccaggio arancioni).
 - Spingere entrambi i pulsanti di blocco verso il centro della scala utilizzando i pollici.
- Vedi immagine

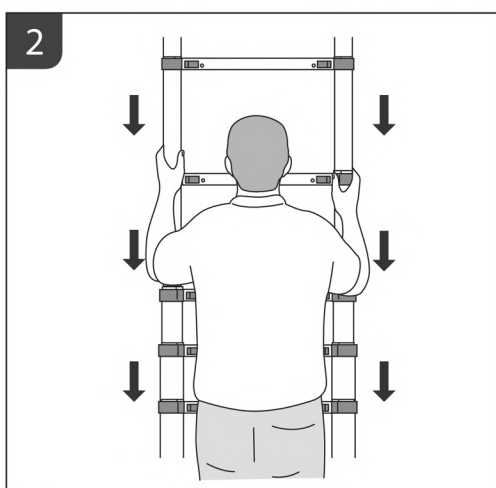

- Il gradino inferiore ora si ritirerà lentamente. Tutti i gradini si ritireranno automaticamente uno per uno.
- Fare attenzione a non incastrare le dita tra le parti scorrevoli o i pioli.
- Non sganciare mai la scala con una o due mani su un piolo.

Video di istruzioni

Scannerizza il codice QR per vedere il video di istruzioni della scala telescopica:



ALDORR

STEGAR & STÄLLNINGAR

TELESKOPISK STEGE

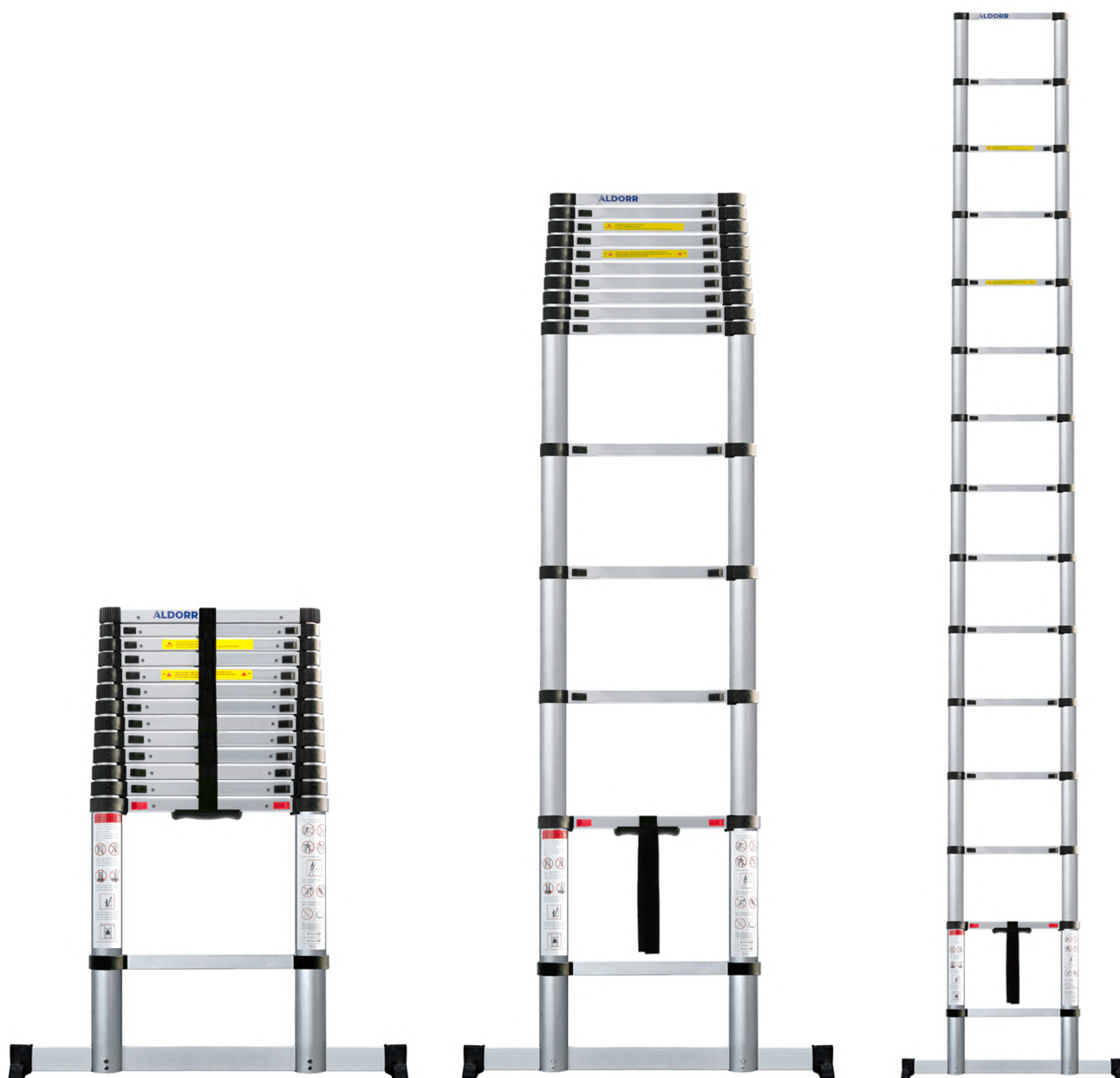

Säkerhetsanvisningar

- Läs den här handboken noggrant för att garantera din säkerhet.
- Den här handboken bör sparas för framtida användning.

Användning av en ALDORR-stege, trappa eller byggnadsställning

Du har köpt en stege, trappa eller ställning från ALDORR. Grattis! Alla våra stegar, trappor och ställningar är utformade med användaren i åtanke. Användningen ska trots allt vara enkel, men framför allt säker. Läs noga igenom bruksanvisningen innan du använder stegen. Studera även säkerhetsanvisningarna och piktogrammen som är tryckta på stegen. Förvara den här bruksanvisningen för senare användning.

Säkerhets- och bruksanvisningar för alla stegar, trappor och ställningar

- Stå aldrig på eller högre än stegens tre översta steg.
- Stå inte på en stege eller trappa under långa perioder utan regelbundna vilopausar. (trötthet är en risk).
- Förhindra transportskador, till exempel genom att ställa ner stegen.
- Använd stegen eller trappan endast om den är lämplig för det arbete du ska utföra.
- Använd inte stegen eller trappan om den är förorenad, till exempel av våt färg, lera, olja eller snö.
- Använd inte stegen eller trappan i dåligt väder, t.ex. stark vind eller kraftigt regn.
- Vid yrkesmässig användning måste en riskbedömning utföras i enlighet med gällande lagstiftning i användningslandet.
- När du placerar stegen eller trappan ska du ta hänsyn till risken för kollisioner, till exempel från fotgängare, fordon eller dörrar. Säkra dörrar (med undantag för nödutgångar) och fönster i arbetsområdet där det är möjligt.
- Använd icke-ledande stegar för oundvikligt elektriskt arbete.
- Ändra inte stegens eller trappans utformning.
- Flytta aldrig stegen eller trappan när någon befinner sig på den.
- Ställ alltid stegar och trappor på fötterna och inte på ringen/steget.
- Stå alltid med båda fötterna på stegens eller trappans steg/steg under arbetet och vänd dig alltid mot trappan eller stegen.



VARNING - Fall från stegar kan orsaka allvarliga skador eller dödsfall. Beakta alla säkerhetsföreskrifter.



VARNING - Risk för elektricitet. Identifiera alla elektriska risker i arbetsområdet, t.ex. luftledningar eller annan exponerad elektrisk utrustning, och använd inte stegen där det finns elektriska risker.



Inspektera stegen efter leverans. Kontrollera visuellt före varje användning att stegen inte är skadad och att den är säker att använda. Använd inte en skadad stege.



Använd inte stegen på ett ojämnt eller ostadigt underlag.



Ställ inte upp stegen på förorenad mark.



Stig inte upp eller ner om du inte är vänd mot stegen.



Undvik arbete som innebär en sidoblastning av stegen, t.ex. borring från sidan genom fasta material.



Bär inte olämpliga skor när du klättrar på en stege.



Använd inte stegen som en bro.



Maximal total belastning.



Gå inte för långt.



Maximalt antal användare.



Håll ett säkert grepp om stegen vid uppstigning och nedstigning. Behåll ett handtag när du arbetar från en stege eller vidta ytterligare säkerhetsåtgärder om du inte kan göra det.



Bär inte utrustning som är tung eller svårhanterlig när du använder en stege.



Använd inte stegen om du inte har tillräcklig kondition. Vissa medicinska tillstånd eller mediciner, alkohol- eller drogmissbruk kan göra användningen av stegen osäker.

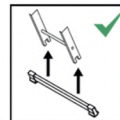

Om stegen levereras med stabilisatorstänger ska dessa stänger fästas av användaren före första användningen.

Lutande stegar

- Stegen får aldrig flyttas från toppen.

- Använd endast stegen (enkel, utdragbar, repdriven) för att nå en högre nivå med säkerhetsanordningar på plats (t.ex. säkerhetstrappsteg för att komma upp på ett tak/säkra fast vid ett föremål).



Lutande stegar med steg ska användas i rätt vinkel.



Stegar som används för att ta sig till en högre nivå ska vara utdragna minst 1 m över landningsplatsen och vid behov säkras.



Ställ inte stegen mot olämpliga ytor.

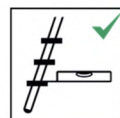

Lutande stegar med trappsteg ska användas på ett sådant sätt att trappstegen är i horisontellt läge.



Använd stegen endast i den riktning som anges, endast om det är nödvändigt på grund av stegens konstruktion.



Stå inte på de tre översta stegen på en lutande stege.

Användning av en teleskopisk stege

Före användning

- Använd aldrig stegen utan stabilitetsbalk om den är längre än 3 meter.
- Montera den medföljande stabilitetsbalken före användning.

Förlängning av en teleskopisk stege till MAXIMAL höjd

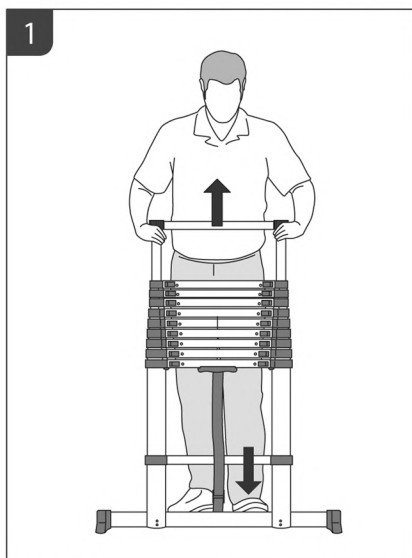

- Placera teleskopstegen upprätt på en ren och stabil yta.
- Placera en fot på den nedersta ringen för att hålla stegen på plats när du drar ut den.

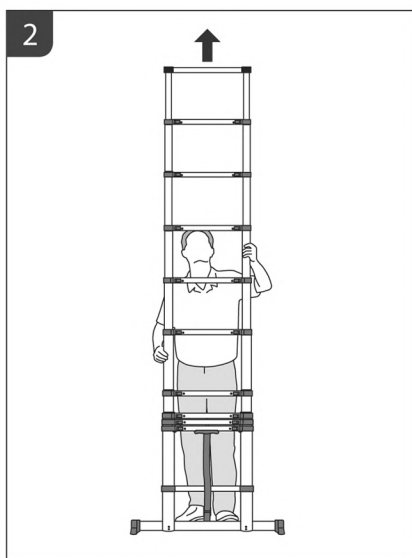

- När du drar ut en teleskopisk stege börjar du vid den översta ringen och drar ut den tills ringen låser sig på plats. Detta sker endast om den underliggande stegen också dras upp vid utdragningen. Tidigare låser inte spången sig själv. Spången låses när låsknapparna (vänster och höger på spången) är helt skjutna mot stegens utsida. För extra säkerhet är stegen konstruerad på ett sådant sätt att stegen dras in och ut med en fördröjning. Som ett resultat av detta kan det krävas extra kraft för att dra ut stegen. Gör detta även för de följande stegen tills teleskopstegen är helt utdragen.

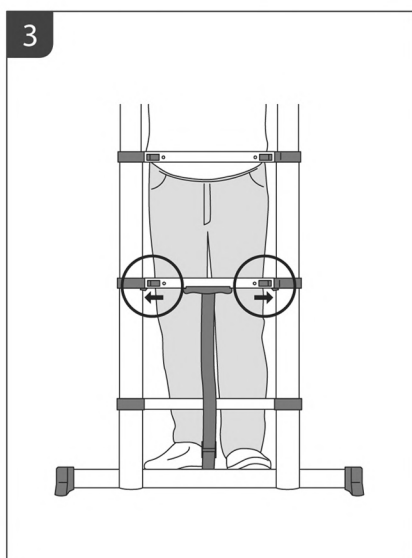

- Kontrollera återigen läget för alla låsknappar på stegen.
- Kontrollera att alla sportavstånd är lika stora. En spång är trots allt inte låst när spångavståndet inte är maximalt.

Förlängning av en teleskopisk stege till en MELLANlängd

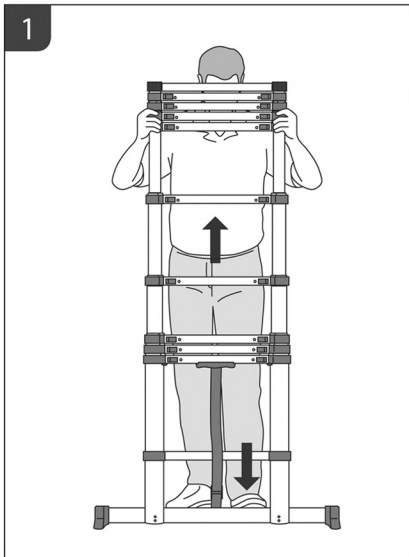

- Placera teleskopstegen upprätt på en ren och stabil yta.
- Sätt en fot på den nedersta ringen för att hålla stegen på plats när du drar ut den.

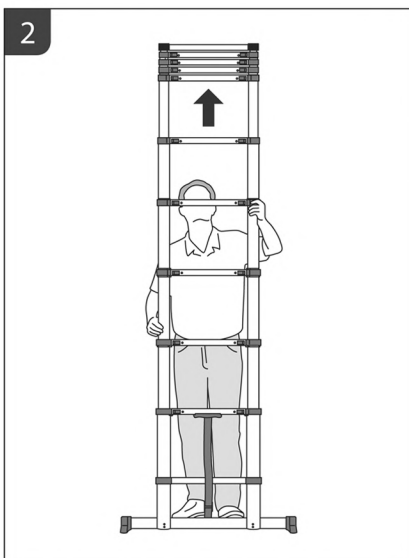

- När du drar ut en teleskopisk stege börjar du vid det andra (eller tredje, eller fjärde, osv.) steget från toppen och drar ut detta steg tills steget låser sig på plats. Upprepa utdragningen tills alla steg har dragits ut under detta steg. För extra säkerhet är stegen konstruerad på ett sådant sätt att stegen dras in och ut med en fördröjning. Som ett resultat av detta kan det krävas extra kraft för att förlänga stegen.

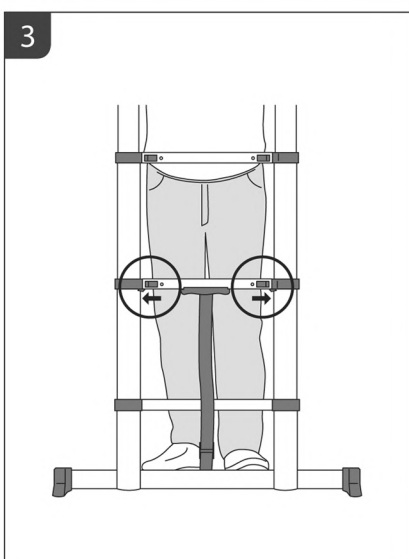

- Kontrollera läget för alla låsknappar på stegen igen.
- Kontrollera om alla stegavstånd på de skurna stegen är lika långa. Ett steg är trots allt inte låst när stegavståndet inte är maximalt.
- Med en delvis utdragen stege måste de indragna stegen alltid staplas på toppen av stegen. Det är först då som stegen låses. Om du vill använda stegen på 90 % av dess maximala längd, låt ett steg vara indraget i toppen. Om du vill använda 50 % av den maximala längden, låt till exempel fem steg vara indragna i toppen. Du gör alltså en uppskattning i förväg av den längd du behöver för ditt arbete.

Låsning av den teleskopiska stegen

Teleskopstegen kan låsas på två olika sätt.

1. Stegen är helt utdragen.
2. Stegen är delvis utdragen med de oanvända stegen.
i toppen av stegen. Detta innebär att de steg som inte är utdragna ligger högst upp på stegen.

Far crollare una scala telescopica

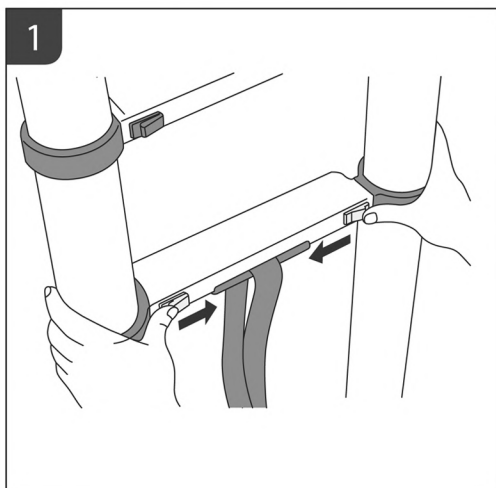

- Posizionare la scala telescopica in posizione verticale su una superficie pulita e stabile.
- Tenere la scala in posizione verticale con due mani sui lati esterni della scala all'altezza del secondo piolo (il piolo con i pulsanti di bloccaggio arancioni).
- Usando i pollici, spingete entrambe le manopole di bloccaggio verso il centro della scala. Vedere l'illustrazione.

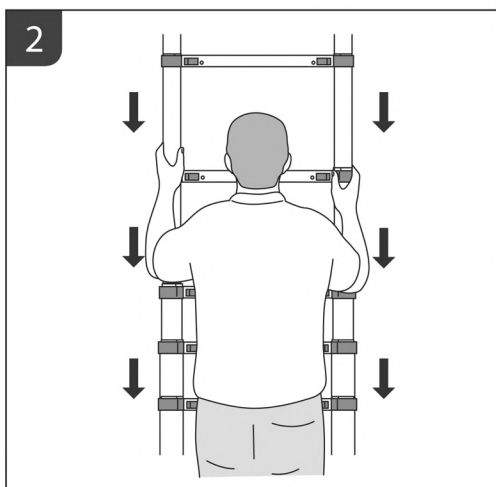

- Il gradino inferiore ora si ritirerà lentamente. Tutti i passi crolleranno automaticamente uno per uno.
- Assicuratevi che le vostre dita non siano intrappolate tra le parti scorrevoli o i pioli.
- Non sganciare mai la scala con una o due mani su un piolo. Questo causerà un pericolo di pizzicamento.

Instruktionsvideo

Skanna QR-koden för att se instruktionsfilmen om teleskopstegen:



ALDORR

DRABINY & RUSZTOWANIE

DRABINA TELESKOPOWA

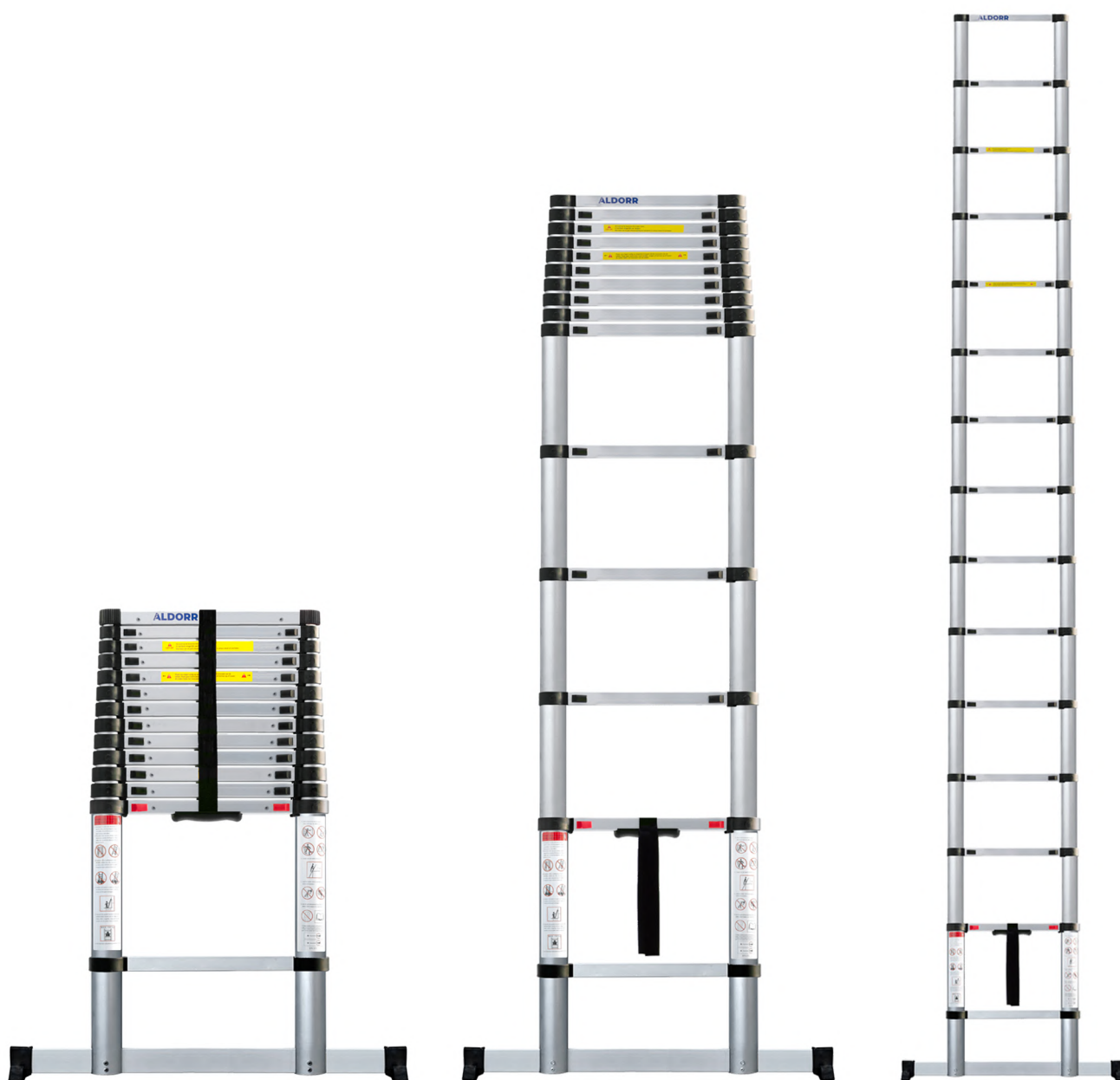

Instrukcja bezpieczeństwa

- Należy uważnie przeczytać niniejszą instrukcję, aby zapewnić sobie bezpieczeństwo.
- Instrukcję należy zachować do wykorzystania w przyszłości.

Użytkowanie drabiny, schodów lub rusztowania ALDORR

Kupili Państwo drabinę, schody lub rusztowanie ALDORR. Gratulujemy! Wszystkie nasze drabiny, schody i rusztowania zostały zaprojektowane z myślą o użytkowniku. W końcu użytkowanie musi być proste, ale przede wszystkim bezpieczne. Przed użyciem drabiny należy dokładnie przeczytać instrukcję obsługi. Należy również zapoznać się z instrukcjami bezpieczeństwa i piktogramami umieszczonymi na drabinie. Instrukcję należy zachować do późniejszego wykorzystania.

Wskazówki dotyczące bezpieczeństwa i użytkowania wszystkich drabin, schodów i rusztowań

- Nigdy nie stawać na lub wyżej niż na 3 górnych stopniach drabiny.
- Nie należy stać na drabinie lub schodach przez długi czas bez regularnych przerw na odpoczynek (zmęczenie powoduje ryzyko).
- Należy zapobiegać uszkodzeniom transportowym, np. poprzez odłożenie drabiny.
- Należy używać drabiny lub schodów tylko wtedy, gdy są one odpowiednie do wykonywanej pracy.
- Nie używać drabiny lub schodów, jeżeli są one zabrudzone, np. mokrą farbą, błotem, olejem lub śniegiem.
- Nie wolno używać drabiny lub schodów przy złej pogodzie, np. silnym wietrze lub deszczu.
- W przypadku zastosowania profesjonalnego należy przeprowadzić ocenę ryzyka zgodnie z przepisami obowiązującymi w kraju, w którym produkt jest używany.
- Podczas ustawiania drabiny lub schodów należy uwzględnić ryzyko zderzenia, np. z pieszymi, pojazdami lub drzwiami. W miarę możliwości należy zabezpieczyć drzwi (z wyjątkiem wyjść awaryjnych) i okna w miejscu pracy.
- Należy używać drabin nieprzewodzących do nieuniknionych prac elektrycznych.
- Nie należy zmieniać konstrukcji drabiny lub schodów.
- Nigdy nie przesuwaj drabiny lub schodów, gdy ktoś na nich stoi.
- Zawsze stawiać drabiny i schodki na stopach, a nie na szczelkach / stopniach.
- Podczas pracy zawsze należy stać obiema stopami na szczelku / stopniu drabiny lub schodów i zawsze należy zwracać się w kierunku schodów lub drabiny.



OSTRZEŻENIE - Upadek z drabiny może spowodować poważne obrażenia lub śmierć. Należy przestrzegać wszystkich środków ostrożności.



OSTRZEŻENIE - Zagrożenie prądem elektrycznym. Należy zidentyfikować wszelkie zagrożenia elektryczne w miejscu pracy, takie jak linie napowietrzne lub inne odsoniute urządzenia elektryczne i nie używać drabiny w miejscach, gdzie występują zagrożenia elektryczne.



Należy sprawdzić drabinę po dostawie. Przed każdym użyciem sprawdzić wzrokowo, czy drabina nie jest uszkodzona i czy jest bezpieczna w użyciu. Nie wolno używać uszkodzonej drabiny.



Nie używać drabiny na nierównym lub niestabilnym podłożu.



Nie wolno rozstawiać drabiny na zanieczyszczonym podłożu.



Nie wchodzić i nie schodzić z drabiny, jeżeli nie jest się zwróconym twarzą do drabiny.



Unikać prac, które obciążają drabinę z boku, takich jak boczne wiercenie w litych materiałach.



Podczas wchodzenia na drabinę nie wolno nosić nieodpowiedniego obuwia.



Nie używać drabiny jako mostu.



Maksymalne obciążenie całkowite.



Nie należy przeciążać.



Maksymalna liczba użytkowników.



Podczas wchodzenia i schodzenia z drabiny należy zachować pewny chwyt. Podczas pracy z drabiny należy trzymać się uchwytu lub podjąć dodatkowe środki ostrożności, jeżeli nie jest to możliwe.



Nie przenosić ciężkiego lub trudnego w obsłudze sprzętu podczas korzystania z drabiny.



Nie należy używać drabiny, jeżeli nie jest się wystarczająco sprawnym fizycznie. Pewne stany schorzenia lub leki, nadużywanie alkoholu lub narkotyków mogą sprawić, że korzystanie z drabiny będzie niebezpieczne.

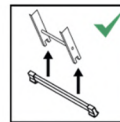

Jeżeli drabina jest dostarczana z prętami stabilizującymi, pręty te powinny być zamocowane przez użytkownika przed pierwszym użyciem.

Pochylone drabiny

- Drabina nigdy nie powinna być podnoszona z góry.
- Drabinę (pojedynczą, rozsuwaną, linową) należy używać tylko w celu wejścia na wyższy poziom z założonymi zabezpieczeniami (np. stopniem bezpieczeństwa drabiny w celu wejścia na dach/zabezpieczenia obiektu).



Drabiny pochylone ze szczeblami powinny być używane pod właściwym kątem.



Drabiny używane do wejścia na wyższy poziom muszą być wysunięte co najmniej 1 m powyżej punktu zejścia i w razie potrzeby zabezpieczone.



Nie wolno opierać drabiny o nieodpowiednie powierzchnie.

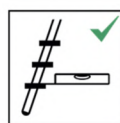

Drabiny pochylone ze stopniami muszą być używane w taki sposób, aby stopnie znajdowały się w pozycji poziomej.



Drabinę należy używać tylko w podanym kierunku i tylko wtedy, gdy jest to konieczne ze względu na konstrukcję drabiny.

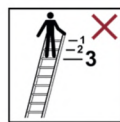

Nie stawać na 3 górnych stopniach/szczeblach drabiny pochylonej.

Użytkowanie drabiny teleskopowej

Przed użyciem

- Nigdy nie używać drabiny bez belki stabilizacyjnej, jeżeli jej długość przekracza 3 m.
- Przed przystąpieniem do użytkowania należy zamontować dostarczoną belkę stabilizacyjną.

Rozkładanie drabiny teleskopowej do MAKSYMALNEJ wysokości

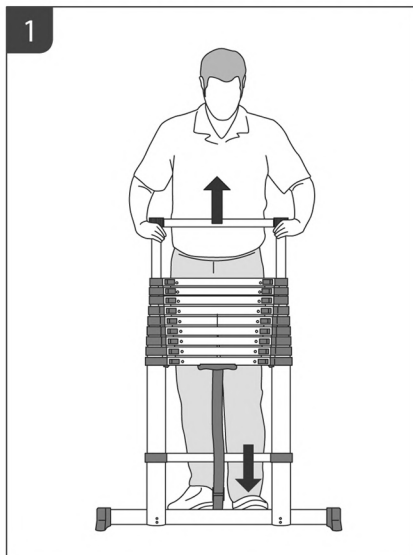

- Ustawić drabinę teleskopową w pozycji pionowej na czystej i stabilnej powierzchni.
- Jedną stopę należy postawić na dolnym szczeblu, aby utrzymać drabinę we właściwej pozycji podczas wysuwania.

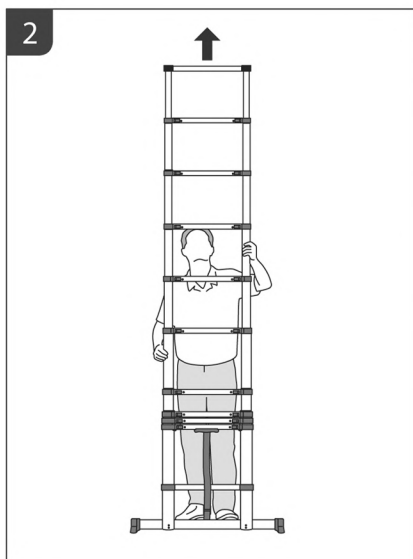

- Rozkładanie drabiny teleskopowej należy rozpocząć od górnego szczebla i rozkładać ją do momentu zablokowania się szczebla. Dzieje się tak tylko wtedy, gdy podczas wysuwania podciągany jest również najniższy szczebel. Wcześniej stopień nie blokuje się samoczynnie. Szczebel jest zablokowany, gdy pokrętła blokujące (lewe i prawe na szczeblu) są całkowicie przesunięte na zewnątrz drabiny. Dla dodatkowego bezpieczeństwa drabina jest skonstruowana w taki sposób, że chowa się i wysuwa z opóźnieniem. W związku z tym wysuwanie drabiny może wymagać użycia dodatkowej siły. Czynność tę należy wykonać również dla kolejnych szczebli, aż do pełnego rozłożenia drabiny teleskopowej.

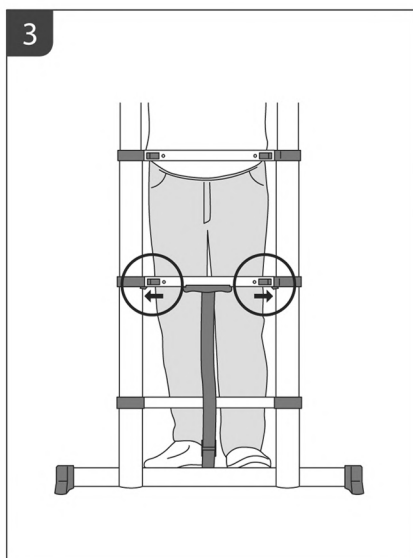

- Ponownie sprawdzić położenie wszystkich pokręteł blokujących na szczeblach.
- Sprawdzić, czy wszystkie odległości między stopniami są równe. W końcu szczebel nie jest zablokowany, gdy odległość między szczeblami nie jest maksymalna.

Rozkładanie drabiny teleskopowej do ŚREDNIEJ DŁUGOŚCI

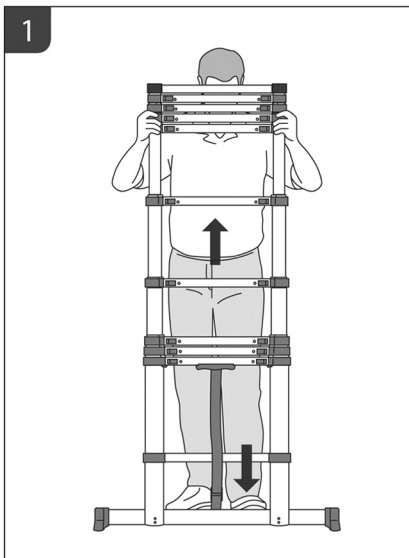

- Ustawić drabinę teleskopową w pozycji pionowej na czystej i stabilnej powierzchni.

- Jedną stopę należy postawić na dolnym szczelisku, aby utrzymać drabinę we właściwej pozycji podczas wysuwania.

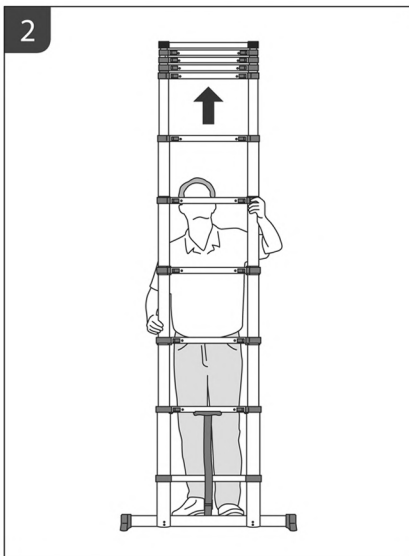

- Wysuwając drabinę teleskopową, należy zacząć od drugiego (lub trzeciego, lub czwartego itd.) stopnia od góry i wysuwać ten szczelisk do momentu zablokowania się go na miejscu. Powtarzać wysuwanie, aż wszystkie stopnie zostaną wysunięte spod tego szczeliska. Dla dodatkowego bezpieczeństwa drabina jest skonstruowana w taki sposób, że chowa się i wysuwa z opóźnieniem. W związku z tym wysuwanie drabiny może wymagać użycia dodatkowej siły.

- Ponownie sprawdzić położenie wszystkich pokręteł blokujących na szczeliskach.

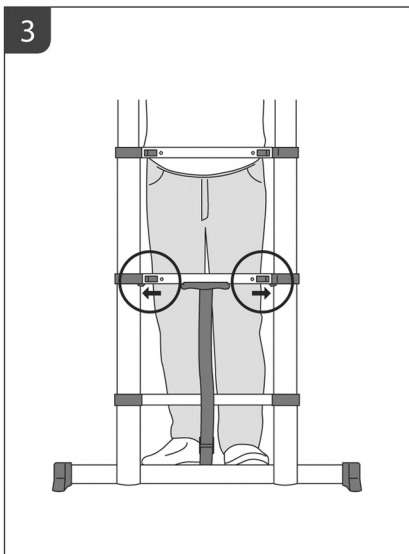

- Sprawdzić, czy wszystkie odstępy między szczeliskami przyciętych stopni są równe. W końcu szczeliska nie jest zablokowany, gdy odległość między szczeliskami nie jest maksymalna.

- W przypadku częściowo rozłożonej drabiny wciągnięte szczeliska należy zawsze układać na górze drabiny. Tylko wtedy drabina jest zablokowana. Jeśli drabina ma być używana w 90% swojej maksymalnej długości, należy pozostawić jeden stopień schowany na górze. Jeżeli drabina ma być wykorzystana w 50% swojej maksymalnej długości, należy pozostawić na przykład pięć stopni schowanych na górze. W ten sposób można z wyprzedzeniem oszacować długość potrzebną do pracy.

Zablokowanie drabiny teleskopowej

Drabinę teleskopową można zablokować na 2 różne sposoby.

1. Drabina jest całkowicie rozłożona.
2. Drabina jest częściowo wysunięta z nieużywanymi stopniami na szczycie. Oznacza to, że stopnie, które nie są wysunięte, znajdują się na szczycie drabiny.

Składanie drabiny teleskopowej

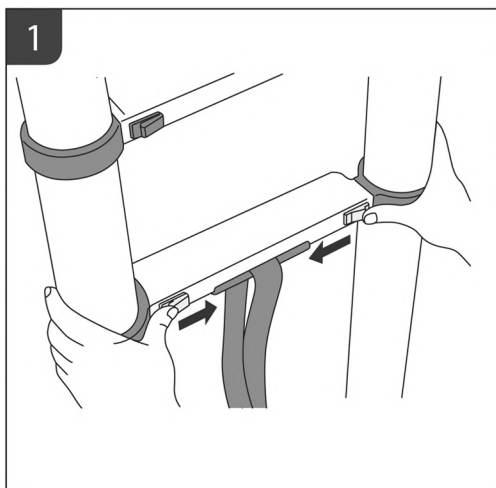

- Ustawić drabinę teleskopową w pozycji pionowej na czystej i stabilnej powierzchni.
- Trzymać drabinę mocno w pozycji pionowej, trzymając obie ręce po zewnętrznej stronie drabiny na poziomie drugiego szczebla (szczebla z pomarańczowymi przyciskami blokującymi).
- Za pomocą kciuków popchnąć oba pokrętła blokujące w kierunku środka drabiny. Proszę zobaczyć rysunek.

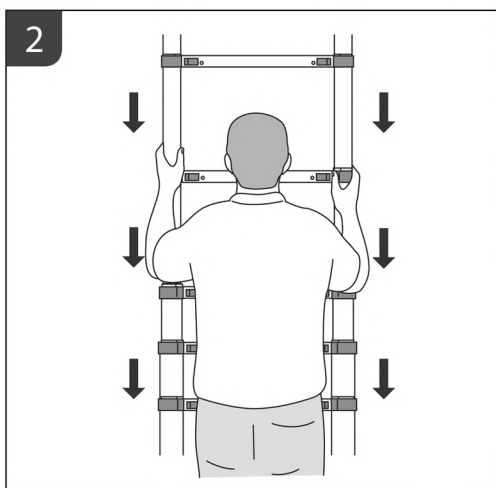

- Dolny stopień będzie się teraz powoli chował. Następnie wszystkie stopnie będą się automatycznie wsuwać po kolei jeden w drugi.
- Należy uważać, aby nie przytrzasnąć palców pomiędzy przesuwanymi elementami lub szczeblami.
- Nigdy nie odblokowywać drabiny trzymając jedną lub dwie ręce na szczeblach. Stwarza to ryzyko uszczyknięcia.

Film instruktażowy

Zeskanuj kod QR, aby zobaczyć film instruktażowy dotyczący drabiny teleskopowej:

